

INHALATOR

IHT 665

Zur Behandlung der
oberen und unteren
Atemwege



ORIGINAL GEBRAUCHSANWEISUNG

Nr.	Thema	Seite
1.0	Was bedeuten die Symbole?	3
2.0	Grundinformationen	4
2.1	Welche Eigenschaften hat der Inhalator IHT 665?	4
2.2	Informationen zur Anwendung des Inhalators IHT 665	4
3.0	Sicherheitshinweise	5
3.1	Allgemeine Sicherheitshinweise	5
3.3	Für welchen Einsatzbereich/welche Umgebung ist der Inhalator IHT 665 geeignet?	6
3.4	Für welchen Einsatzbereich/welche Umgebung ist der Inhalator IHT 665 <u>nicht</u> geeignet?	6
3.5	Für welchen Anwendungsbereich ist der Inhalator IHT 665 geeignet?	7
3.6	Für welchen Anwendungsbereich ist der Inhalator IHT 665 <u>nicht</u> geeignet?	7
3.7	Verwendung durch Kinder und Jugendliche	7
3.8	Anwendungshinweise zum Inhalator IHT 665	8
4.0	Welche Medikamente eignen sich zur Inhalation?	9
4.1	Welche Medikamente eignen sich <u>nicht</u> zur Inhalation?	9
4.2	Maßnahmen zur Hygiene	9
4.3	Gefahr eines Stromschlags	10
5.0	Lieferumfang/Verpackungsinhalt	11
6.0	Bezeichnung/Funktion des Inhalators IHT 665	12
7.0	Vorbereitung des Inhalators	13
8.0	Aufbau und Zerlegen der Verneblereinheit	13
9.0	Inbetriebnahme des Inhalators IHT 665	14
10.0	Anwendung mit dem Mundstück	15
11.0	Anwendung mit der Maske	15
12.0	Anwendung mit dem Nasenadapter	16
13.0	Reinigung der Zubehörteile nach der Anwendung	17

Nr. Thema	Seite
14.0 Desinfektion der Zubehörteile	17
15.0 Technische Störungen, Beheben von Problemen	18
16.0 Reinigung und Pflege des Inhalators	19
17.0 Aufbewahrung/Wartung des Inhalators	19
18.0 Hinweise zur Elektromagnetischen Störfestigkeit	20
19.0 Technische Daten, Symbole, Piktogramme	23
20.0 Entsorgung des Inhalators IHT 665	25
21.0 Gewährleistung	25

Sehr geehrte Kundin,
sehr geehrter Kunde,

wir gratulieren Ihnen zu Ihrem neuen Inhalator IHT 665 und danken für Ihr Vertrauen. Um optimale Funktion und Leistungsbereitschaft Ihres Inhaliergerätes zu gewährleisten, bitten wir Sie, vor der ersten Inbetriebnahme die Gebrauchsanweisung zu lesen. Somit ist sichergestellt, dass Sie lange Freude an diesem Artikel haben werden.



1.0 Was bedeuten die Symbole?

Die Sicherheitssymbole, welche in dieser Gebrauchsanweisung gezeigt werden, sind Hinweise zum ordnungsgemäßen Gebrauch des Inhaliergerätes und zum Schutze Ihrer Sicherheit.

Die Symbole stehen für folgende Inhalte:



Gebrauchsanweisung lesen und beachten!



Warnung/Gefahr: Bei unsachgemäßem Gebrauch besteht die Gefahr von ernsthaften Verletzungen, Schäden und Lebensgefahr!



Dieses Symbol signalisiert nützliche Zusatzinformationen zur Anwendung des Gerätes.



Warnung vor Infektionsgefahr: Die Ursache für eine Infektion können Viren, Bakterien, Schimmel oder Ähnliches sein!

2.0 Grundinformationen

2.1 Welche Eigenschaften hat der Inhalator IHT 665

Der Inhalator IHT 665 ist ein Inhalationsgerät zur Vernebelung von flüssigen Medikamenten. Durch diese Vernebelung können für die Inhalationstherapie zugelassene Medikamente vernebelt und als Aerosol über die Atemwege aufgenommen werden.

2.2 Informationen zur Anwendung des Inhalators IHT 665

Der Inhalator IHT 665 eignet sich zur Behandlung von Atemwegserkrankungen wie z. B. Asthma oder Allergien mit Hilfe von flüssigen Medikamenten. In der Verneblereinheit des Gerätes wird das Inhalat zu einem Aerosol vernebelt, das aufgrund seiner Eigenschaften leicht in die oberen und unteren Atemwege inhaliert, verteilt und aufgenommen werden kann. Bei Flüssigkeitsmangel schaltet sich das Gerät automatisch ab. Zur Stromversorgung für das Gerät wird ein 230 V Netzanschluss benötigt. Das Gerät ist für die Inhalation im häuslichen Bereich geeignet. Die Inhalation von flüssigen Medikamenten sollte nur gemäß ärztlicher Anweisung in ruhiger und entspannter Situation erfolgen. Atmen Sie bei der Anwendung des Gerätes langsam und tief ein, damit sich das Aerosol gut bis in die feinsten Bronchien verteilen kann und atmen Sie normal wieder aus.

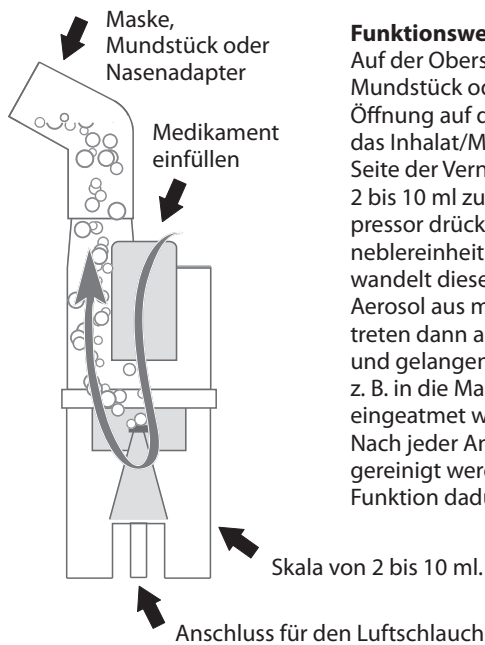

Funktionsweise der Verneblereinheit:

Auf der Oberseite der Verneblereinheit ist die Maske, Mundstück oder der Nasenadapter aufgesteckt. In die Öffnung auf der Oberseite der Verneblereinheit wird das Inhalat/Medikament vorsichtig eingefüllt. Auf der Seite der Verneblereinheit befindet sich eine Skala von 2 bis 10 ml zur Kontrolle der Einfüllmenge. Der Kompressor drückt Luft über den Luftschlauch in die Verneblereinheit. Wenn die Luft in den Zerstäuber eintritt, wandelt dieser das verschriebene Medikament in ein Aerosol aus mikroskopisch kleinen Tröpfchen um. Diese treten dann auf der Oberseite der Verneblereinheit aus und gelangen z. B. in die Maske. Dieses Aerosol kann dann leicht eingeatmet werden und in die Atemwege gelangen. Nach jeder Anwendung muss die Verneblereinheit gereinigt werden, da diese sonst verunreinigt und die Funktion dadurch beeinträchtigt wird.



WARNUNG

3.0 Sicherheitshinweise

3.1 Allgemeine Sicherheitshinweise

- 3.1.1 Im Falle eines Defektes darf der Inhalator nicht verwendet, zerlegt, selbst repariert oder modifiziert (verändert) werden. Bei falscher Anwendung des Inhaliergerätes können Schäden verursacht werden.
- 3.1.2 Sollten während der Anwendung des Inhalators Unregelmäßigkeiten auftreten, beenden Sie sofort die Anwendung und konsultieren Sie Ihren Arzt.
- 3.1.3 Falls Sie irgendwelche Fragen oder Zweifel bezüglich der Anwendung mit dem Inhaliergerät haben, sollten Sie vor der Anwendung Ihren Arzt befragen. Die Anwendungen mit dem Inhaliergerät ersetzen keine ärztliche Diagnose und Behandlung!
- 3.1.4 Befragen Sie unbedingt Ihren Arzt bezüglich der Art, Dosierung und Anwendung der flüssigen Medikamente, die für Sie zur Inhalation mit diesem Gerät am besten geeignet sind.
- 3.1.5 Bewahren Sie diese Gebrauchsanweisung während der Lebensdauer des Produktes für spätere Fragen auf und händigen Sie sie bei Weitergabe des Inhaliergerätes an Dritte ebenfalls mit aus. Machen Sie die Gebrauchsanweisung auch Dritten zugänglich. Die Gebrauchsanweisung ist Bestandteil des Inhaliergerätes.
- 3.1.6 Verwenden Sie das Gerät nur mit den beiliegenden Zubehörteilen oder Original-Ersatzteilen. Zubehör von anderen Geräten darf nicht verwendet werden!
- 3.1.7 Zur Vermeidung von Schäden und Gefahren muss missbräuchlicher und nicht anwendungsorientierter Einsatz vermieden werden!
- 3.1.8 Legen Sie keine schweren oder scharfkantigen Gegenstände auf dem Inhaliergerät und den Zubehörteilen ab.
- 3.1.9 Achten Sie darauf, dass das Inhaliergerät keinen harten Stößen ausgesetzt oder fallen gelassen wird.
- 3.2.0 Prüfen Sie das Gerät vor jeder Anwendung auf Fehler. Sollte ein Fehler bzw. ein Defekt vorliegen, darf das Gerät nicht verwendet werden.
- 3.2.1 Reinigen und desinfizieren Sie das Inhaliergerät nach jeder Anwendung. Anweisungen zur Reinigung und Desinfektion finden Sie auf Seite 17.
- 3.2.2 Lassen Sie das Inhaliergerät niemals in der Reichweite von Kindern oder Personen liegen, die beaufsichtigt werden müssen!
- 3.2.3 Reinigen Sie das Grundgehäuse niemals unter fließendem Wasser oder mit anderen Flüssigkeiten und tauchen Sie es niemals in Flüssigkeiten!
- 3.2.4 Achten Sie darauf, dass keine flüssigen Medikamente auf und in den Inhalator laufen oder tropfen.
- 3.2.5 Beachten Sie bei der Verwendung des Inhaliergerätes immer die allgemein erforderlichen Hygienemaßnahmen.
- 3.2.6 Decken Sie den Kompressor während des Betriebs nicht mit einem Tuch, Handtuch oder einer anderen Art von Abdeckung ab. Dies kann zu einer Überhitzung oder Fehlfunktion des Verdichters führen.
- 3.2.7 Beschränken Sie die Nutzung des Geräts auf jeweils 20 Minuten und warten Sie 40 Minuten, bevor Sie das Gerät wieder verwenden.

- 3.2.8 Überprüfen Sie vor jeder Inbetriebnahme des Gerätes den Kompressor, die Vernebler-einheit und die Zubehöerteile. Achten Sie darauf, dass keine Teile beschädigt werden, die Düse und der Luftschlauch nicht verstopft sind und der Kompressor normal arbeitet. Während der Anwendung kann Luft aus dem Luftschlauch austreten, wenn er nicht richtig angeschlossen ist. Verwenden Sie nicht das Gerät, wenn der Luftschlauch geknickt ist.
- 3.2.9 Achten Sie auf einen sicheren Stand des Gerätes. Prüfen Sie die vier GummifüÙe (8) auf der Unterseite des Geräts regelmäßig auf einen festen Halt. Verwenden Sie das Gerät auf keinen Fall, wenn ein oder mehrere GummifüÙe fehlen. Bei fehlenden GummifüÙen kann sich das Gerät durch die Vibration bewegen und z. B. vom Tisch fallen. **Achtung! Gefahr der Sach- und Körperverletzung!**

3.3 Für welchen Einsatzbereich/welche Umgebung ist der Inhalator IHT 665 geeignet?

- 3.3.1 Benutzen Sie das Inhaliergerät ausschließlich für den vorgesehenen Verwendungszweck: zur Inhalation von geeigneten flüssigen Medikamenten über die Atemwege des Menschen. Jegliche andere Nutzung ist nicht bestimmungsgemäß und kann zu Gefährdungen und Schäden führen. Der Hersteller haftet nicht für Schäden, die durch nicht bestimmungsgemäÙen oder unsachgemäÙen Gebrauch verursacht wurden.
- 3.3.2 Eine Behandlung mit dem Inhalationsgerät kann keine ärztliche Beratung oder Behandlung ersetzen! Befragen Sie bei Schmerzen und Krankheit immer zuerst Ihren Arzt.
- 3.3.3 Dieses Inhaliergerät ist ein medizinisches Gerät. Verwenden Sie hierfür geeignete flüssige Medikamente immer nur gemäß den Anweisungen und Vorschriften Ihres Arztes und beachten Sie dabei auch stets die Anwendungs- und Sicherheitshinweise der Medikamente!
- 3.3.4 Falls vom Arzt nicht anders verordnet, empfehlen wir eine durchschnittliche Behandlungsdauer von ca. 15 min. bis zu dreimal täglich.

3.4 Für welchen Einsatzbereich/welche Umgebung ist der Inhalator IHT 665 nicht geeignet?



- 3.4.1 Der Inhalator darf nicht gleichzeitig mit anderen medizinischen und elektrischen Geräten aller Art verwendet werden.
- 3.4.2 Benutzen Sie das Inhaliergerät nicht beim Duschen, Schwimmen, Saunagang, Baden oder in einer anderen Umgebung mit hoher Luftfeuchtigkeit. Halten Sie jegliche Flüssigkeiten während der Anwendung fern.
- 3.4.3 Setzen Sie den Inhalator nicht in der Nähe von leicht entzündlichen Stoffen und Gasen oder in der Nähe von Sprengstoffen ein.
- 3.4.4 Der Inhalator kann während der Anwendung andere elektrische Geräte stören oder von anderen elektrischen Geräten gestört werden. Benutzen Sie daher das Inhaliergerät nicht in der Nähe von anderen elektrischen Geräten.
- 3.4.5 Verwenden Sie das Inhaliergerät während der Anwendung nicht in weniger als 1,5 Metern Entfernung zu einem Kurzwellen- oder Mikrowellengerät bzw. einem Hochfrequenz-HF-Chirurgiegerät. Verwenden Sie das Inhaliergerät nicht in den Bergen auf einer Höhe von über 2000 Metern.

SICHERHEITSHINWEISE

DE

- 3.4.6 Der Inhalator ist zur Eigenanwendung bestimmt, jedoch nicht für den gewerblichen oder kommerziellen Gebrauch vorgesehen.
- 3.4.7 Bitte beachten Sie, dass tragbare und mobile HF(Hochfrequenz)-Kommunikations-einrichtungen (z. B. Handy) medizinische elektrische Geräte beeinflussen können.
- 3.4.8 Medizinische elektrische Geräte unterliegen besonderen Vorsichtsmaßnahmen hinsichtlich der EMV (Elektromagnetische Verträglichkeit). Bitte beachten Sie daher die enthaltenen EMV-Hinweise (Seite 20 - 22) zur Installation und Inbetriebnahme des Gerätes.

3.5 Für welchen Anwendungsbereich ist der Inhalator IHT 665 geeignet?

- 3.5.1 Das Gerät kann zur Inhalationstherapie bei akuten und chronischen Erkrankungen der Atemwege angewendet werden. Durch das feine Aerosol können sich die Wirkstoffe der vernebelten flüssigen Medikamente gut in den Atemwegen verteilen und so Erkrankungen der Atemwege vorbeugen oder bei bereits vorhandenen Beschwerden eine Linderung bewirken.
- 3.5.2 Das leicht tragbare und handliche Gerät eignet sich durch geräuscharmen Betrieb und einfache Anwendung besonders zur Inhalationstherapie im häuslichen Bereich.

3.6 Für welchen Anwendungsbereich ist der Inhalator IHT 665 nicht geeignet (Kontraindikationen)?



- 3.6.1 In Verbindung mit dem Inhalator IHT 665 dürfen ätherische Heilpflanzenöle, Lösungen zum Gurgeln, Tropfen und Lösungen zum Einreiben, Fette, fetthaltige Flüssigkeiten, Schwebeteilchen, Kräuter, Säfte, Ester oder Öle für Dampfbäder nicht verwendet werden. Diese sind oft zähflüssig und können nicht zu einem Aerosol zerstäubt werden. Das Gerät könnte hierdurch beschädigt werden.
- 3.6.2 Flüssige Medikamente mit ätherischen Ölen können bei einer Überempfindlichkeit der Atemwege eine krampfartige Verengung der Bronchien mit Atemnot (Bronchospasmus) auslösen. Fragen Sie hierzu Ihren Arzt!
- 3.6.3 Bei der Anwendung des Inhalators IHT 665 sind keine Nebenwirkungen bekannt. Achten Sie
- 3.6.4 während der Anwendung darauf, dass das Aerosol aus dem Zerstäuber nicht in Ihre Augen gelangt. Je nach Medikament könnte es sein, dass ein Aerosol schädigende Wirkung auf die Augen haben könnte.
- 3.6.5 Durch die Anwendung der Maske (**10 + 11**) entstehen Druckstellen im Gesicht.

3.7 Verwendung durch Kinder und Jugendliche

- 3.7.1 Die Benutzung des Inhaliergerätes durch Kinder und Jugendliche unter 18 Jahren sollte grundsätzlich immer unter Aufsicht erfolgen.
- 3.7.2 Das Inhaliergerät ist für Kinder und Jugendliche unter 18 Jahren unzugänglich aufzubewahren.
- 3.7.3 Lassen Sie das Inhaliergerät nicht in Kinderhände gelangen. Die Kleinteile könnten von Kindern verschluckt werden und zum Erstickten führen. Kinder könnten sich bei der Verwendung des Gerätes verletzen.

3.8 Anwendungshinweise zum Inhaliergerät IHT 665

- 3.8.1 Achten Sie vor Verwendung des Gerätes darauf, dass die Bestandteile und Zubehörteile des Gerätes (z. B. Mundstück, Luftschlauch usw...) ordnungsgemäß laut den Angaben in dieser Gebrauchsanweisung zusammengesetzt wurden.
- 3.8.2 Vermeiden Sie, dass die Verneblereinheit während der Anwendung geschüttelt wird. Dies könnte zu Fehlfunktionen und zum Auslaufen von Flüssigkeit führen.
- 3.8.3 Nehmen Sie das Installieren und Deinstallieren von Zubehörteilen sowie das Befüllen des Medikamentenbehälters nur vor, wenn das Inhaliergerät ausgeschaltet ist.
- 3.8.4 Sollte die Anwendung mit dem Inhaliergerät nicht erfolgreich sein, halten Sie auf jeden Fall Rücksprache mit Ihrem Arzt.
- 3.8.5 Aus hygienischen Gründen sollte jeder Anwender stets nur seine eigenen Zubehörteile (z.B. Mundstück, Nasenadapter und Inhalationsmaske) verwenden.
- 3.8.6 Verwenden Sie das Inhaliergerät **ausschließlich** mit flüssigen Medikamenten! Befüllen und wenden Sie das Gerät niemals mit anderen Flüssigkeiten aller Art an, da dies zu Gesundheitsschäden und/oder Schäden am Gerät führen kann!
- 3.8.7 Verdecken Sie nicht die Lufteintrittsöffnungen des Gerätes, da sonst die Luftzirkulation behindert werden könnte und das Gerät beschädigt wird.
- 3.8.8 Schließen Sie das Netzteil des Inhaliergerätes nicht mit nassen oder feuchten Händen an das 230 V Stromnetz an!
- 3.8.9 Stellen Sie vor dem Anschließen des Netzteils sicher, dass die Netzspannung in V (Volt) und die Frequenz in Hz (Hertz) des Netzsteckers mit der des Stromnetzes übereinstimmt.
- 3.9.0 Achten Sie bei Verwendung des Gerätes mit dem Netzteil immer darauf, dass dieses nach Beenden der Anwendung vom Stromnetz getrennt wird!
- 3.9.1 Achten Sie immer darauf, dass das Gerät vor jeder Reinigung vom Netzteil getrennt wird.
- 3.9.2 Verwenden Sie das Inhaliergerät nicht bei einer Umgebungstemperatur von mehr als 40 °Celsius! Weitere Angaben zu den zulässigen Umgebungsbedingungen finden sie in den Technischen Daten.
- 3.9.3 Üben Sie während der Anwendung des Inhalierers keine andere Tätigkeit aus. Sorgen Sie dafür, dass die Anwendung in ruhiger und entspannter Atmosphäre ablaufen kann.
- 3.9.4 Prüfen Sie den Stecker des Netzteils vor jeder Anwendung auf Verunreinigungen. Durch Verunreinigung des Steckers kann unter Umständen ein Brand ausgelöst werden.
- 3.9.5 Verwenden Sie das Gerät nicht, wenn das Gerät brennbaren Gasen oder Dämpfen ausgesetzt sein könnte, und verwenden Sie kein Mineralwasser im Zerstäuber für Zerstäubungszwecke.
- 3.9.6 Entfernen Sie nach jedem Gebrauch immer alle verbleibenden Medikamente im Medikationsbehälter. Verwenden Sie jedes Mal, wenn Sie das Gerät benutzen, frische Medikamente.
- 3.9.7 Vergewissern Sie sich, dass der Luftfilter sauber ist. Wenn der Luftfilter seine Farbe gewechselt hat oder 60 Tage lang verwendet wurde, ersetzen Sie den Filter.
- 3.9.8 Geben Sie nicht mehr als 10 ml Inhalationsflüssigkeit in den Medikationsbehälter.
- 3.9.9 Kippen Sie die Verneblereinheit nicht mehr als im Winkel von 45°. Medikamente können in den Mund gelangen!



SICHERHEITSHINWEISE

DE

4.0 Welche Medikamente eignen sich zur Inhalation?

- 4.0.1 Zur Anwendung mit dem Inhalationsgerät eignen sich flüssige Medikamente, die zur Vorbeugung und Behandlung von akuten und chronischen Erkrankungen der oberen und unteren Atemwege eingesetzt werden. Diese Medikamente werden im Gerät vernebelt. Durch das hierbei entstehende feine Aerosol können sich die Wirkstoffe der flüssigen Medikamente gut in den gesamten Atemwegen verteilen und so entweder vorbeugend wirken oder bei bereits vorhandenen Beschwerden eine Linderung bewirken.
- 4.0.2 Verwenden Sie die für die Vernebelung mit dem Inhalationsgerät geeigneten flüssigen Medikamente ausschließlich gemäß den Anweisungen und Vorschriften Ihres Arztes und beachten Sie dabei auch stets die Anwendungs- und Sicherheitshinweise dieser Medikamente!

4.1 Welche Medikamente eignen sich nicht zur Inhalation?

- 4.1.1 Ätherische Heilpflanzenöle, Lösungen zum Gurgeln, Tropfen und Lösungen zum Einreiben oder für Dampfbäder, Fette, fetthaltige Flüssigkeiten, Schwebeteilchen, Kräuter, Säfte dürfen mit dem Inhalator IHT 665 nicht verwendet werden. Diese sind oft zähflüssig und können nicht zu einem Aerosol zerstäubt werden. Das Gerät könnte hierdurch beschädigt werden.
- 4.1.2 Flüssige Medikamente mit ätherischen Ölen können bei einer Überempfindlichkeit der Atemwege eine krampfartige Verengung der Bronchien mit Atemnot (Bronchospasmus) auslösen. Fragen Sie hierzu Ihren Arzt!
- 4.1.3 Verwenden Sie niemals flüssige Medikamente mit dem Inhaliergerät ohne vorherige Konsultation und Beratung durch Ihren Arzt! Folgen Sie den Anweisungen Ihres Arztes.
- 4.1.4 Inhalieren Sie niemals Aerosole, die aus einer Mischung verschiedener Medikamente bestehen - es sei denn, dies wäre ausdrücklich mit Ihrem Arzt abgesprochen und von diesem so angeordnet.

4.2 Maßnahmen zur Hygiene



WARNUNG: Infektionsgefahr durch Viren, Bakterien und Keime! Durch Infektionen können lebensgefährliche Erkrankungen übertragen werden! Nach jeder Anwendung muss das Gerät gereinigt und desinfiziert werden. Durch diese Maßnahmen kann das Infektionsrisiko minimiert werden.

- 4.2.1 Gerät und Zubehörteile müssen vor der ersten Inbetriebnahme, nach längerer Lagerung sowie nach jeder Anwendung gründlich gereinigt und desinfiziert werden!
- 4.2.2 Beachten Sie zur Reinigung und Desinfektion von Gerät und Zubehörteilen auch besonders die Hinweise in dieser Gebrauchsanweisung.



- 4.2.3 Bei der Reinigung und Pflege darf das Inhaliergerät nicht eingeschaltet sein.
- 4.2.4 Aus hygienischen Gründen und um Ansteckung mit Krankheiten zu vermeiden, muss jeder Anwender seine eigenen Zubehöerteile verwenden. Dies gilt für Zerstäubereinheit, Zerstäuberabdeckung, Verbindungsstück, Mundstücke und vor allem Masken, die nicht durch Abkochen desinfiziert werden können!
- 4.2.5 Tauchen Sie das Inhaliergerät niemals in Wasser oder andere Flüssigkeiten.
- 4.2.6 Entleeren Sie nach jeder Anwendung den Medikamentenbehälter und stellen Sie immer sicher, dass keine Restflüssigkeit im Gerät verbleibt!
- 4.2.7 Die Verneblereinheit muss alle 6 Monate nach regelmäßigem Gebrauch ausgetauscht werden.

4.3 Gefahr eines Stromschlags



WARNUNG

- 4.3.1 Verwenden Sie das Gerät und das Netzkabel nicht, wenn Sie oder Ihre Kleidung nass sind.
- 4.3.2 Stecken oder ziehen Sie das Netzkabel nicht mit nassen Händen in/aus der Steckdose.
- 4.3.3 Tauchen Sie das Hauptgerät (Kompressor) nicht in Wasser oder andere Flüssigkeiten. Stecken Sie keine Gegenstände in das Gerät.
- 4.3.4 Verschütten Sie kein Wasser oder andere Flüssigkeiten auf den Kompressor. Diese Teile sind nicht wasserdicht. Wenn Flüssigkeit auf diese Teile gelangt, ziehen Sie bitte den Netzstecker und wischen Sie die Flüssigkeit sofort mit einem weichen saugfähigen Material ab.
- 4.3.5 Verwenden oder lagern Sie das Gerät nicht an feuchten Orten oder im Freien. Verwenden Sie das Gerät innerhalb der Betriebstemperatur und -feuchtigkeit.
- 4.3.6 Überlasten Sie keine Steckdosen. Stecken Sie das Gerät in die entsprechende Spannungsdose. Schließen Sie das Netzkabel direkt an die Steckdose an.
- 4.3.7 Ziehen Sie nach Gebrauch des Geräts den Netzstecker aus der Steckdose. Lassen Sie dieses Produkt niemals unbeaufsichtigt, wenn es angeschlossen ist, und ziehen Sie den Netzstecker aus der Steckdose, bevor Sie das Gerät reinigen.
- 4.3.8 Lesen Sie alle Anweisungen, die das optionale Zubehör betreffen, vollständig durch, bevor Sie diese verwenden.
- 4.3.9 Positionieren Sie das Gerät bei der Anwendung so, dass Sie es ohne Schwierigkeiten und sofort bedienen bzw. abschalten können.

LIEFERUMFANG

DE

5.0 Lieferumfang/Verpackungsinhalt

Bitte prüfen Sie gleich nach dem Auspacken alle Teile auf vollständigen Lieferumfang und auf Beschädigungen! Verwenden Sie das Gerät nicht, wenn Beschädigungen vorhanden sind oder die Gebrauchsanweisung fehlt!

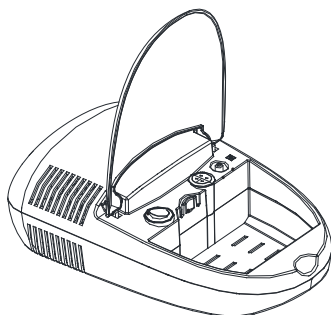

1 x Inhaliergerät IHT 665



1 x Gebrauchsanweisung

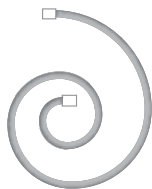

1 x Luftschlauch

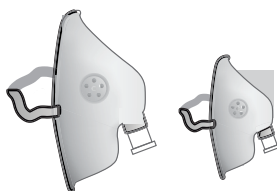

1 x Maske für Erwachsene
1 x Maske für Kinder



1 x Verneblereinheit

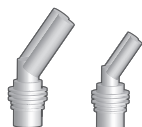

1 x Nasenadapter für Erwachsene
1 x Nasenadapter für Kinder



1 x Mundstück



5 x Ersatzluftfilter

6.0 Bezeichnung/Funktion des Inhalators IHT 665

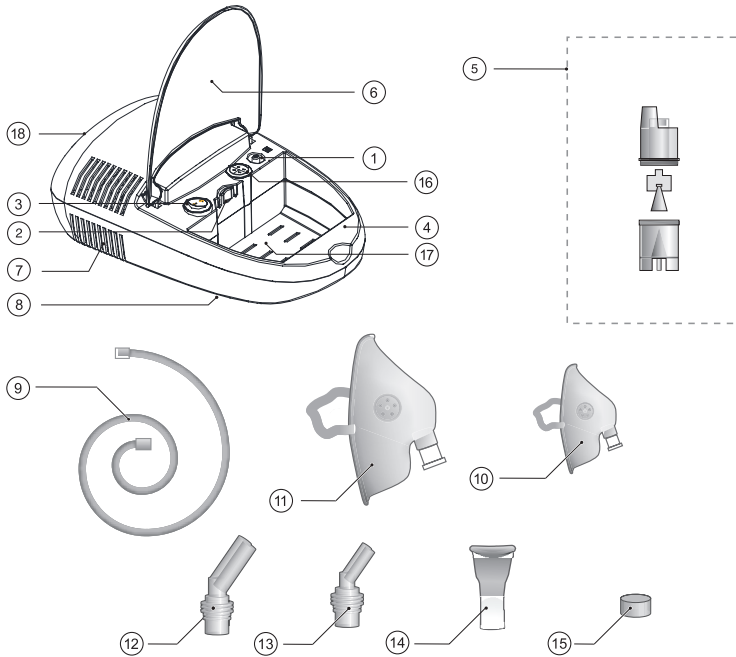

1. Anschluss für Luftschlauch am Gerät
2. Halter für die Verneblereinheit
3. Schalter **EIN/AUS**
4. Basiseinheit/Grundgehäuse des Inhalationsgerätes
5. Verneblereinheit
6. Staubschutzabdeckung
7. Lüftungsschlitze des Inhalationsgerätes
8. Gummifüße auf der Unterseite des Inhalationsgerätes
9. Luftschlauch zur Verbindung des Gerätes mit der Verneblereinheit
10. Kindermaske mit Verbindungsstück zur Verneblereinheit
11. Erwachsenenmaske mit Verbindungsstück zur Verneblereinheit
12. Nasenadapter für Erwachsene zum Aufstecken auf die Verneblereinheit
13. Nasenadapter für Kinder zum Aufstecken auf die Verneblereinheit
14. Inhalationsmundstück zum Aufstecken auf die Verneblereinheit
15. Luftfilter
16. Luftfiltergehäuse, abziehbar zum Austausch des Luftfilters
17. Aufbewahrungsfach für die Zubehörteile
18. Netzstecker mit Kabelfach an der Rückseite

VORBEREITUNG ZUR ANWENDUNG

DE

7.0 Vorbereitung des Inhalators zur Anwendung



WARNUNG

- 7.0.1 Reinigen und desinfizieren Sie die Verneblereinheit, Masken, Nasen- und Mundstück, bevor Sie diese nach dem Kauf zum ersten Mal verwenden.
- 7.0.2 Wenn das Gerät über einen längeren Zeitraum nicht benutzt wurde, reinigen und desinfizieren Sie bitte die Verneblereinheit und die Zubehörteile, bevor Sie sie verwenden.
- 7.0.3 Um das Risiko einer Infektion zu vermeiden, sollten verschiedene Personen niemals das gleiche Vernebler-Set mit den entsprechenden Zubehörteilen verwenden.
- 7.0.4 Stellen Sie das Gerät bei normalem Gebrauch horizontal auf eine stabile und ebene Fläche, so dass das Gerät im Sitzen leicht erreichbar ist.
- 7.0.5 Stellen Sie sicher, dass sich das Gerät in der Position „Aus“ (0) befindet, indem Sie auf die linke Seite des Schalters drücken (Ansicht: Die Staubschutzabdeckung ist vorne).
- 7.0.6 Stecken Sie den Netzstecker in die Steckdose. Dieser befindet sich auf der Rückseite des Gerätes.

8.0 Aufbau und Zerlegen der Verneblereinheit zur Reinigung



Bild 1

Schritt 1:

Drehen Sie das Oberteil (B) der Verneblereinheit gegen den Uhrzeigersinn, um den Zerstäuberkopf (C) aus dem Medikationsbehälter (D) (Untergehäuse der Vernebelungseinheit) zu entfernen.

Schritt 2:

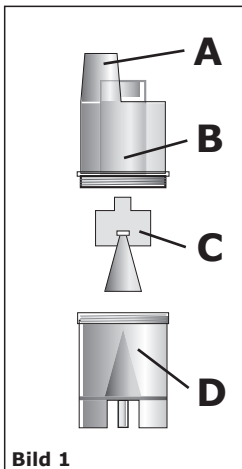
Nehmen Sie den Zerstäuberkopf (C) aus dem Medikationsstank und setzen Sie diesen wieder nach der Reinigung ein.

Schritt 3:

Drehen Sie das Oberteil (B) der Vernebelungseinheit im Uhrzeigersinn, bis dieser fest verschlossen ist.

Schritt 4:

Anschließend das gewünschte Inhalationszubehör auf den Anschluss (A) des Oberteils aufstecken.

9.0 Inbetriebnahme des Inhalators IHT 665

Bild 2

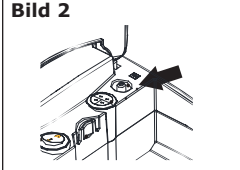

Schritt 1

Verbinden Sie den Netzstecker mit der Stromversorgung des Gebäudes.

Schritt 2

Stecken Sie mit einer Drehung eine Seite des Luftschlauches (9) in den Luftschlauchanschluss (1) am Gerät fest (siehe Bild 2). Stecken Sie mit einer Drehung das andere Ende des Luftschlauches (9) fest in den Anschluss des Medikationstanks (siehe Bild 3). Während der Anwendung darf der Luftschlauch nicht geknickt werden.

Bild 3

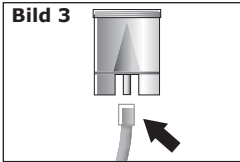

Schritt 3

Stecken Sie das Inhalationsmundstück auf den Anschluss (A) des Oberteiles (B) der Verneblereinheit (siehe Bild 4). Achtung! Niemals die Verneblereinheit in der Halterung ohne das Inhalationsmundstück verwenden!

Bild 4

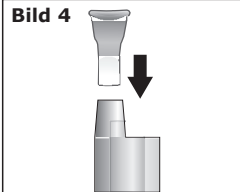

Schritt 4

Stecken Sie die Verneblereinheit in die Verneblerhalterung (2) am Gerät (siehe Bild 5).

i Hinweis: Niemals die Verneblereinheit ohne das Mundstück in der Verneblerhalterung (2) verwenden.

Bild 5

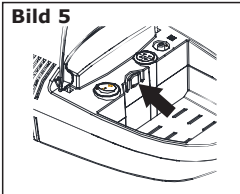

Schritt 5

Gießen Sie nun das flüssige Medikament/Inhalat in das Oberteil der Verneblereinheit. Es können minimal 2 und maximal 10 ml eingefüllt werden - siehe Füllskala (siehe Bild 6).

i Hinweis: Prüfen Sie vor der Anwendung, ob das gewünschte Medikament/Inhalat auch vernebelungsfähig ist und beachten Sie die Gebrauchsanweisung des Inhalatherstellers. Bei der Inhalation mit dem fixierten Mundstück ist ein Mindestabstand von ca. 20 bis 50 cm zum Gerät einzuhalten.

Bild 6

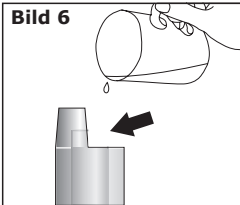

Schritt 6

Schalten Sie das Gerät mit dem Schalter ein (auf „I“, siehe Bild 7). Das Gerät nimmt den Betrieb auf und der Schalter (3) leuchtet grün. Die maximale Anwendungszeit beträgt 20 Minuten. Anschließend muss das Gerät 40 Minuten abkühlen. Erst dann kann ein erneuter Betrieb mit dem Gerät erfolgen. Schalten Sie das Gerät nach der Anwendung wieder mit dem Schalter (3) aus und trennen Sie den Netzstecker von der Stromversorgung. Möchten Sie die Anwendung abbrechen, schalten Sie das Gerät aus.

Bild 7

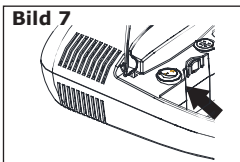

i Hinweis: Drücken Sie den Schalter **EIN/AUS**, wenn Sie die Behandlung abbrechen oder unterbrechen wollen.

10.0 Anwendung mit dem Mundstück

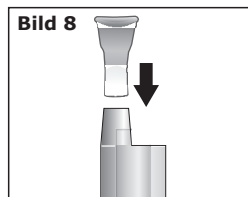

Das im Lieferumfang enthaltene Mundstück (14) wird zur Inhalation von zerstäubten flüssigen Medikamenten (Aerosolen) durch den Mund bzw. den Mund-/Rachenraum eingesetzt (Siehe Bild 9).

Schritt 1

Stecken Sie das Mundstück gemäß Bild 8 auf die Verneblereinheit. Füllen Sie das Inhalat in die obere Öffnung der Verneblereinheit und halten Sie diese mit der Hand.

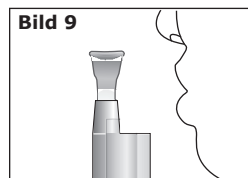

Schritt 2

Nehmen Sie nun das Mundstück in den Mund und umschließen Sie es mit den Lippen. Drücken Sie den Schalter (3) auf I. Der Schalter leuchtet grün auf und das Gerät nimmt den Betrieb auf. Inhalieren Sie das zerstäubte flüssige Medikament, indem Sie langsam und tief durch den Mund einatmen, damit sich das Aerosol gut im Mund- und Rachenraum und bis in die feinsten Bronchien verteilen kann. Atmen Sie normal durch die Nase wieder aus. Drücken Sie erneut den Schalter (3), um das Gerät auszuschalten. Die grüne Schalterbeleuchtung erlischt.

11.0 Anwendung mit der Maske

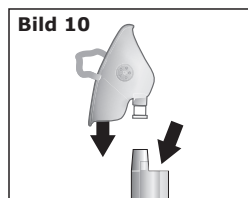

Die im Lieferumfang enthaltenen Masken für Erwachsene (11) und Kinder (10) werden zur Inhalation von zerstäubten flüssigen Medikamenten (Aerosolen) durch die Nase bzw. den Nasen-/Rachenraum eingesetzt.

Schritt 1

Stecken Sie die Maske gemäß Bild 10 auf die Verneblereinheit. Füllen Sie das Inhalat in die obere Öffnung der Verneblereinheit und halten Sie diese mit der Hand.

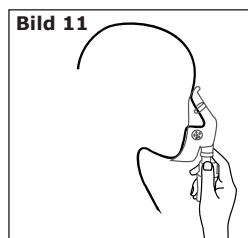

Schritt 2

Richten Sie nun die Maske so aus, dass sie über der Nase und dem Mund leicht auf dem Gesicht des Patienten aufliegt. Ziehen Sie das elastische Band der Maske über den Kopf und positionieren Sie es so, dass die Maske sicheren Halt hat (siehe Bild 11). Drücken Sie den Schalter (3) auf I. Der Schalter leuchtet grün auf und das Gerät nimmt den Betrieb auf. Inhalieren Sie das zerstäubte flüssige Medikament, indem Sie langsam und tief durch den Mund einatmen, damit sich das Aerosol gut im Mund- und Rachenraum und bis in die feinsten Bronchien verteilen kann. Atmen Sie normal durch die Nase wieder aus. Drücken Sie erneut den Schalter (3), um das Gerät auszuschalten. Die grüne Schalterbeleuchtung erlischt.

12.0 Anwendung mit dem Nasenadapter

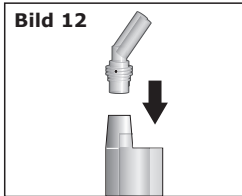

Die im Lieferumfang enthaltenen Nasenadapter für Erwachsene (**12**) und Kinder (**13**) werden zur Inhalation von zerstäubten flüssigen Medikamenten (Aerosolen) durch die Nase eingesetzt (Siehe Bild 13).

Schritt 1

Stecken Sie den Nasenadapter gemäß Bild 12 auf die Verneblereinheit. Füllen Sie das Inhalat in die obere Öffnung der Verneblereinheit und halten Sie diese mit der Hand.

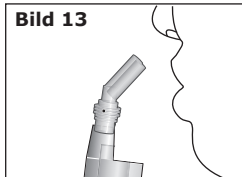

Schritt 2

Führen Sie den Nasenadapter vorsichtig in den Naseninnenraum ein. Drücken Sie den Schalter (**3**) auf **I**. Der Schalter leuchtet grün auf und das Gerät nimmt den Betrieb auf. Inhalieren Sie das zerstäubte flüssige Medikament, indem Sie langsam und tief durch die Nase einatmen, damit sich das Aerosol gut im Nasenraum und bis in die feinsten Bronchien verteilen kann. Atmen Sie normal durch den Mund wieder aus. Drücken Sie erneut den Schalter (**3**), um das Gerät auszuschalten. Die grüne Schalterbeleuchtung erlischt.



Tauschen Sie defekte oder abgenutzte Teile (z. B. Masken, Mundstücke, Nasenadapter, Luftschlauch) nur gegen Originalteile aus.

Verwenden Sie das Mundstück so, dass das inhalierte Aerosol nicht auf die Zunge gesprüht wird.

Um eine bestmögliche Wirksamkeit zu gewährleisten, empfiehlt es sich, eine Inhalation in ruhiger und entspannter Atmosphäre in bequemer Körperhaltung vorzunehmen und möglichst langsam und tief einzuatmen, damit das Aerosol auch entfernte Stellen der Atemwege erreicht. Wenn Sie die Anwendung im Bett vornehmen wollen, sollten Sie ein Kissen unter den Rücken legen, um die Wirbelsäule zu unterstützen und gerade zu halten. Eine unbequeme Körperhaltung und unregelmäßiges Atmen können die Inhalation erschweren und die Atemwege blockieren.

Bitte achten Sie darauf, dass Sie die Verneblereinheit während der Anwendung maximal in einem Winkel von 45° geneigt halten, damit die Funktion gewährleistet ist.

13.0 Reinigung der Zubehörteile nach jeder Anwendung

Die Einhaltung der Reinigungshinweise nach jedem Gebrauch verhindert das Austrocknen der im Medikationstank verbliebenden Medikamente, so dass das Gerät nicht verunreinigt wird und hilft, Infektionen zu vermeiden. Waschen Sie die Zubehörteile nach jedem Gebrauch. Trocknen Sie die Teile sofort nach dem Waschen.



WARNUNG: Infektionsgefahr durch Viren, Bakterien und Keime! Durch Infektionen können lebensgefährliche Erkrankungen übertragen werden! Nach jeder Anwendung muss das Gerät gereinigt und desinfiziert werden. Durch diese Maßnahmen kann das Infektionsrisiko minimiert werden.



Bild 14

1. Entfernen Sie das Inhalationszubehör (Maske, Mundstück oder Nasenadapter) von der Verneblereinheit.
2. Den Luftschlauch von der Verneblereinheit und dem Gerät trennen.
3. Drehen Sie das Oberteil (B) der Inhalationsfläche vorsichtig gegen den Uhrzeigersinn und heben Sie sie an, um die Verneblereinheit in zwei Abschnitte zu trennen.
4. Den Zerstäuberkopf aus dem Medikationsbehälter (D) herausnehmen.
5. Verbliebene Medikamente im Medikationsbehälter entfernen. Spülen Sie die verwendete Verneblereinheit, das Mundstück, die Maske, den Nasenadapter und Luftschlauch (je nach Anwendung) in warmem Wasser und einem milden Reinigungsmittel.
6. Spülen Sie die Maske zusätzlich mit heißem Leitungswasser. Entfernen Sie hierbei das Verbindungsstück an der Maske.
7. An der Luft in einer sauberen Umgebung mit einem weichen, sauberen, fusselfreien Tuch oder Mullgewebe/Tupfer trocknen.
8. Montieren Sie die Verneblereinheit und bewahren Sie diese in einem trockenen, versiegelten Beutel auf.

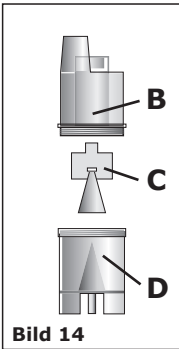

Hinweis:

Die Verneblereinheit sollte alle 6 Monate ausgetauscht werden. Ersatzteile erhalten sie über das Servicecenter.

14.0 Desinfektion der Zubehörteile nach der Anwendung

Eine Desinfektion sollte nach ca. 20 Anwendungen erfolgen. Führen Sie die Punkte 1 bis 5 des Abschnitts 13 durch. Zur Desinfektion die Zubehörteile ca. 10 Minuten lang in 75% Alkohol einlegen. Spülen Sie diese Teile dann mit klarem Wasser und trocknen Sie sie mit einem weichen, sauberen, fusselfreien Tuch oder medizinischem Mullgewebe/Tupfer ab.

15.0 Technische Störungen, Beheben von Problemen

Störung	Ursache	Lösung
Das Gerät beginnt nicht mit dem Betriebsmodus, wenn es eingeschaltet wird, und der EIN/AUS-Schalter leuchtet nicht grün.	Der Netzstecker (230 V) ist nicht ordnungsgemäß angeschlossen.	Schließen Sie das Netzteil richtig an den 230 V Netzanschluss an.
Keine oder nur geringe Vernebelung des Inhalats, wenn das Gerät eingeschaltet ist	Kein, zuviel oder zuwenig Inhalat im Medikationsbehälter.	Prüfen Sie die korrekte Inhalatmenge im Medikationsbehälter.
	Der Zerstäuber ist nicht richtig montiert.	Vergewissern Sie sich, dass die Verneblereinheit richtig montiert ist und das Inhalationszubehör richtig angebracht ist.
	Die Verneblereinheit wird in einem falschen Winkel gehalten.	Halten Sie die Verneblereinheit korrekt. Kippen Sie die Verneblereinheit nicht mehr als in einem Winkel von 45 Grad.
	Der Luftschlauch ist falsch befestigt.	Vergewissern Sie sich, dass der Luftschlauch korrekt am Kompressor und der Verneblereinheit befestigt ist.
	Der Luftschlauch ist geknickt oder beschädigt. Der Luftschlauch ist verstopft.	Achten Sie darauf, dass der Luftschlauch nicht geknickt oder beschädigt ist. Prüfen Sie den Luftschlauch auf Beschädigungen. Ersetzen Sie den Luftschlauch, wenn er beschädigt ist.
Das Gerät ist sehr heiß.	Der Kompressor ist abgedeckt. Das Gerät wurde länger als 20 Minuten benutzt.	Schalten Sie das Gerät aus. Warten Sie 40 Minuten, bevor Sie das Gerät wieder verwenden.
Das Gerät macht während des Betriebs eine unerwartete Funktion.	Gerät defekt!	Melden Sie diese Unregelmäßigkeit während der Anwendung des Gerätes an das Servicecenter oder den Händler.

16.0 Reinigung und Pflege des Inhalators

- 16.0.1 Bei der Reinigung und Pflege darf das Gerät nicht eingeschaltet sein.
- 16.0.2 Reinigen Sie die Oberflächen des Gerätes behutsam in regelmäßigen Abständen (z. B. nach jeder 20. Anwendung) mit einem weichen, leicht mit Wasser angefeuchteten Tuch und etwas Reinigungsalkohol. Achten Sie darauf, dass keine Feuchtigkeit in das Gerät eindringt. Bei stärkeren Verschmutzungen kann ein mildes Reinigungsmittel zugesetzt werden. Dabei darf das Gerät nicht eingeschaltet sein. Trennen Sie den Netzstecker von der Netzversorgung (230 V). Lassen Sie das Gerät anschließend gut trocknen. Verwenden Sie keine chemischen Reiniger oder Lösungsmittel zur Reinigung des Gerätes.
- 16.0.3 Tauchen Sie das Gerät nicht in Wasser oder andere Flüssigkeiten.
- 16.0.4 Demontieren oder reparieren Sie das Gerät nicht, da es sonst zu technischen Unfällen oder Körperverletzungen kommen kann.
- 16.0.5 Reinigen und desinfizieren Sie das Gerät und die Zubehörteile vor Übergabe an andere Personen, damit keine Krankheiten übertragen werden.
- 16.0.6 Beachten Sie die Reinigungshinweise für die Zubehörteile unter Punkt **13** und **14**.

17.0 Aufbewahrung/Wartung des Inhalators

- 17.0.1 Demontieren oder reparieren Sie das Gerät nicht, da es sonst zu technischen Unfällen oder Körperverletzungen kommen kann. **Warnung!** Lebensgefahr!
- 17.0.2 Das Gerät nicht dem direkten Sonnenlicht, Feuer, Verschmutzungen, Fusseln, Stäuben, Wasser, Hitze und extremen Temperaturen aussetzen, damit das Gerät nicht beschädigt wird.
- 17.0.3 Lassen Sie das Gerät nicht fallen, setzen Sie es keinen Stößen aus und werfen Sie es nicht.
- 17.0.4 Bei Aufbewahrung und Lagerung das Gerät und Zubehör vor Kindern, Haustieren, Schädlingen, Verschmutzungen, Fusseln, Stäuben, Wasser, Hitze und direktem Sonnenlicht schützen. Bewahren Sie die Zubehörteile in dem dafür vorgesehenen Aufbewahrungsfach (**17**) auf.
- 17.0.5 Benutzen und lagern Sie das Gerät immer unter den für das Gerät maßgeblichen Umgebungsbedingungen (Temperatur und Luftfeuchtigkeit) gemäß den Angaben auf Seite 23.
- 17.0.6 Das Inhaliergerät IHT 665 ist wartungsfrei. Prüfen Sie den Stecker des Netzteils vor jeder Anwendung auf Verunreinigungen. Durch Verunreinigung des Steckers kann unter Umständen ein Brand ausgelöst werden.
- 17.0.7 Schützen Sie das Gerät vor direkter Sonneneinstrahlung, Stößen, Hitze, offenem Feuer sowie vor jedem Kontakt mit ätzenden Flüssigkeiten! Legen Sie das Gerät niemals auf heiße Oberflächen!
- 17.0.8 Wenn der Luftfilter seine Farbe geändert hat oder 60 Tage lang verwendet wurde, ersetzen Sie den Filter. Ziehen Sie das graue Filtergehäuse (**16**) nach oben ab und tauschen Sie den Filter vorsichtig mit den Fingern aus.
- 17.0.9 Die Verneblereinheit muss alle 6 Monate nach regelmäßigem Gebrauch ausgetauscht werden.

18.0 Hinweise zur elektromagnetischen Störfestigkeit



WARNUNG

Anleitung und Herstellererklärung - elektromagnetische Emissionen für alle Geräte und Systeme

1. Die Verwendung dieses Gerätes in der Nähe von oder mit anderen Geräten sollte vermieden werden, da dies zu unsachgemäßem Betrieb führen kann. Wenn eine solche Verwendung erforderlich ist, sollte dieses Gerät und die anderen Geräte beobachtet werden, um sicherzustellen, dass sie ordnungsgemäß funktionieren.
2. Die Verwendung von Zubehör, Wandlern und Kabeln, die nicht vom Hersteller dieses Gerätes spezifiziert oder bereitgestellt werden, kann zu erhöhten elektromagnetischen Emissionen oder einer geringeren elektromagnetischen Störfestigkeit dieses Gerätes und zu unsachgemäßem Betrieb führen.
3. Tragbare HF-Kommunikationsgeräte (einschließlich Peripheriegeräte wie Antennenkabel und externer Antennen) sollten nicht näher als 30 cm (12 Zoll) an jedem Teil des Inhalators verwendet werden, einschließlich der vom Hersteller angegebenen Kabel. Andernfalls könnte es zu einer Verschlechterung der Leistung dieses Gerätes kommen.
4. Unter den in der Störfestigkeit festgelegten Prüfbedingungen kann das Produkt die grundlegende Sicherheit und die grundlegende Leistung bieten.
5. Die Emissionseigenschaften dieses Gerätes machen es für den Einsatz im häuslichen Gesundheitsbereich geeignet (CISPR11 Klasse B).

Konformitätsinformationen für jede EMV-Prüfung

Elektromagnetische Strahlung (Heim-Gesundheitsumgebung)

Emissionsprüfung (IEC80601-1-2-2:20014)	Einhaltung
Leitungsgeführte und abgestrahlte HF-Emissionen Oberwellenemissionen IEC 61000-3-2-2	CISPR 11 Gruppe 1 Klasse B
Spannungsschwankungen/Flackeremissionen IEC 61000-3-2-2	Klasse A
Spannungsschwankungen/Flicker Emissionen IEC 61000-3-3-3-3	Erfüllt die Anforderungen

ELEKTRISCHE STÖRFESTIGKEIT



Konformitätsinformationen für jede EMV-Prüfung		
Erklärung - Elektromagnetische Strahlung (Heim-Gesundheitsumgebung)		
Immunitätsprüfung	IEC 60601 Prüfstand	Konformitätsstufe
Leitungsgeführte HF-IEC 61000-4-6:2013	3V 150 kHz bis 80 MHz 6 V im ISM und zwischen 0.15 MHz und 80 MHz	3V 150 kHz bis 80 MHz 6 V im ISM und zwischen 0.15 MHz und 80 MHz
Abgestrahlte HF IEC 61000-4-3:2007 +A2:2010	10 V/m 80 MHz zu 2.7 GHz	10 V/m
Elektrostatische Entladung (ESD) IEC 61000-4-2:2008	±8 kV Kontaktentladung ±2 kV, ±4 kV, ±8 kV, ±15 kV Luftentladung	±8 kV Kontaktentladung ±2 kV, ±4 kV, ±8 kV, ±15 kV Luftentladung

Konformitätsinformationen für jede EMV-Prüfung		
Erklärung - Elektromagnetische Strahlung (Heim-Gesundheitsumgebung)		
Immunitätsprüfung	IEC 60601 Prüfstand	Konformitätsstufe
Schnelle transiente elekt- rische Störgrößen/ Bursts nach IEC 61000-4-4	±2 kV für Netzleitungen	±2 kV für Netzleitungen
Stoßspannungen (Surges) nach IEC 61000-4-5	±0,5 kV, ±1 kV Leitung zu Leitung	±0,5 kV, ±1 kV Leitung zu Leitung
Spannungseinbrüche, Kurzzeitunterbrechungen und Schwankungen der Versorgungsspannung nach IEC 61000-4-11	0% U _T , 0.5 Perioden und 0°, 45°, 90°, 135°, 180°, 225°, 270° und 315°. 0% U _T , 1 Periode und 70% U _T , 25/30 Perioden- einphasig: bei 0° 0% U _T , 250/300 Perioden	0% U _T , 0.5 Perioden und 0°, 45°, 90°, 135°, 180°, 225°, 270° und 315°. 0% U _T , 1 Periode und 70% U _T , 25 Periodenein- phasig: bei 0° 0% U _T , 250 Perioden
Magnetfeld bei der Ver- sorgungsfrequenz (50/ 60 Hz) nach IEC 61000- 4-8	30 A/m	30 A/m

HINWEIS:

Das EUT ist die Wechselspannung vor dem Anlegen des Prüfniveaus, wobei das folgende Phänomen noch immer die Anforderungen an die Grundsicherheit und die grundlegende Leistung erfüllt.

* U_T : 230V~/50Hz, Der Druck des EUT ist eine Abweichung vom Normalwert, aber der Wert ist immer noch mehr als 10 psi, wenn der Durchfluss 4,5 l/min beträgt.

* U_T : 230V~/50Hz, Das EUT arbeitet nicht mehr, wenn 0% U_T hinzugefügt werden, aber das EUT kann automatisch seinen Normalbetrieb wiederherstellen.

Konformitätsinformationen für jede EMV-Prüfung					
Erklärung - Immunität gegen Näherungsfelder von drahtlosen HF-Kommunikationsgeräten					
Immunitätsprüfung	Testfrequenz	Modulation	Maximale Leistung	Immunitätsgrad	Konformitätsstufe
Gestrahlte HF Störgrößen IEC 61000-4-3:2006 +A1:2007 +A2:2010	385 MHz	* Impulsmodulation: 18 Hz	1.8 W	27 V/m	27 V/m
	450 MHz	* FM+ 5 Hz Abweichung: 1kHz sinus	2 W	28 V/m	28 V/m
	710 MHz 745 MHz 780 MHz	* Impulsmodulation: 217 Hz	0.2 W	9 V/m	9 V/m
	810 MHz 870 MHz 930 MHz	* Impulsmodulation: 18 Hz	2 W	27 V/m	27 V/m
	1710 MHz 1845 MHz 1970 MHz	* Impulsmodulation: 217 Hz	2 W	28 V/m	28 V/m
	2450 MHz	* Impulsmodulation: 217 Hz	* Impulsmodulation: 18Hz	28 V/m	27 V/m
	5240 MHz 5500 MHz 5785 MHz	* Impulsmodulation: 217 Hz	0.2 W	9 V/m	9 V/m

HINWEIS:

Alternativ zur FM-Modulation kann eine 50 %ige Impulsmodulation bei 18 Hz verwendet werden. Dies wäre der schlechteste Fall, da dies keine tatsächliche Modulation darstellt.

Hinweis** - Der Träger soll mit einem 50 %igen Rechtecksignal moduliert werden.

19.0 Technische Daten, Symbole, Piktogramme

Modell/Typ: Inhalator IHT 665
 Abmessungen (LxBxH): ca. 280 x 180 x 88 mm
 Gewicht: ca. 1350 g
 Material: Kunststoffe, Metalle
 Chargenbezeichnung: **LOT** V4721IHT665
 Seriennummer, **SN** 00001 (fortlaufende Nummer)
 Herstellungsdatum: 2021-09 (Jahr, Monat)



Elektrische Daten:

Stromversorgung:

Stromfluss:
 Leistung:

Sicherheitsstufe:
 Zerstäubungsleistung:
 Fassungsvermögen:
 MMAD:

Betriebsdauer:
 Lebensdauer Gerät:
 Lebensdauer Vernebler-
 einheit:

Der Inhalator IHT 665 ist zertifiziert gemäß der EU-Richtlinie 93/42 EWG, EN 13544-1, 6.8.2 für Medizinprodukte. Eine Konformitätserklärung kann beim Hersteller/Kundenservice angefordert werden.
 Hersteller: HONSUN (NANTONG) CO., LTD.
 NO. 8 TONGXING ROAD, ECONOMIC & TECHNOLOGICAL DEVELOPMENT AREA, 226009 NANTONG CITY P.R. CHINA

Schutz gegen elektrischen Schlag gemäß Typ BF (Body Float). Ein Anwendungsgerät des Typs BF mit höherem Schutz gegen einen elektrischen Schlag am Körper, jedoch nicht direkt am Herzen.

Gerät mit Schutzisolierung der Schutzklasse II

Netzanschluss 230 V ~ 50 Hz
 (V = Volt, Hz = Frequenz, ~ = Wechselstrom)
 0,6 A (A = Ampere)
 ca. 60 W (Watt)

Typ B, Klasse II
 ca. 0,2 ml/min (ml = Milliliter, min = Minute)
 maximal 10 ml (ml = Milliliter)
 ≤5 µm (µm=Mikrometer), Größe der vernebelten Teilchen
 maximal 20 Minuten, anschließend 40 Minuten abkühlen
 ca. 5 Jahre bei 3 Anwendungen (mit jeweils 20 Minuten Betriebsdauer je Anwendung) pro Tag.



Hinweis:

Die Verneblereinheit sollte alle 6 Monate ausgetauscht werden. Ersatzteile erhalten sie über das Servicecenter.

Anwendungsdaten:

Umgebungstemperatur:
 Max. Luftfeuchtigkeit bei normalen Arbeiten:

Höhenangabe:

Atmosphärendruck:

Lager-/Transportdaten:

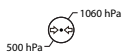

10 °C - 40 °C (Grad Celsius)

30 % - 85 % (Prozent)

Anwendung bis max. 2000 m (Höhenmeter) 860 hPa - 1060 hPa (Hektopascal)

Lager-/Transporttemperatur:
 -10 °C - 40 °C (Grad Celsius)

Max. Luftfeuchtigkeit bei Einlagerung und Transport:
 30 % - 95 % (Prozent)

Atmosphärendruck 500 hPa - 1060 hPa (Hektopascal)

DE

TECHNISCHE DATEN/SYMBOLLE

Anwendungsteil:	Die Maske, der Nasenadapter und das Mundstück sind die Anwendungsteile.
Kompressorbetriebsdruck: Arbeitsdruck:	210-400 kPa (Kilopascal) 60-180 kPa (Kilopascal)
Ersatzteile:	IHT655-01 Maske Erwachsene IHT655-02 Maske Kinder IHT655-03 Mundstück IHT655-04 Vernebelereinheit IHT655-05 Nasenadapter Erwachsene IHT655-06 Nasenadapter Kinder IHT655-07 Luftschlauch IHT655-08 Luftfilter
Schalldruck:	max. ≤ 60 dBA (gemäß DIN 13544-1 Abschnitt 26)
Aerosol Eigenschaften:	Aerosolabgaberate: ca. 0,2 ml/min Partikelgröße (MMAD): ≤ 5 μ m



Trennhinweis



Recycling-Code PAP 21 bedeutet, der Werkstoff ist als „Sonstige Pappe“ einzustufen und wird als Verpackungen wiederverwertet.



Produkt und Verpackung umweltschonend entsorgen.

IP21

Bedeutung erste Ziffer: Geschützt gegen feste Fremdkörper mit Durchmesser über 12,5 mm. Geschützt gegen den Zugang mit einem Finger.
Zweite Ziffer: Schutz gegen Tropfwasser.



Trocken anwenden und aufbewahren

GEWÄHRLEISTUNG

DE

20.0 Entsorgung des Inhaliergerätes IHT 665

Sollten das Inhaliergerät IHT 665 oder die Zubehörteile der Wiederverwertung zugeführt werden, muss die Entsorgung gemäß den gesetzlichen Bestimmungen erfolgen. Fragen Sie hierzu bei Ihrer Gemeinde oder einem Entsorgungsunternehmen nach. Entsorgen Sie das Inhaliergerät gemäß der EG-Richtlinie 2012/19/EU über Elektro- und Elektronik-Altgeräte.



21.0 Gewährleistung

Kundenservice:

Dittmann GmbH
Abteilung Service-Center
Kissinger Straße 68
D-97727 Fuchsstadt / Germany
E-Mail: hotline@servicecenter.tv
Telefon-Hotline: + 49 (0) 180-6000228 (0,20 € pro Anruf aus dem deutschen Festnetz; maximal 0,60 € pro Anruf aus den deutschen Mobilfunknetzen)
www.dittmann-gmbh.com

Mit freundlichen Grüßen



HERSTELLER:
HONSUN (NANTONG) CO., LTD.
NO. 8 TONGXING ROAD, ECONOMIC &
TECHNOLOGICAL DEVELOPMENT AREA,
226009 NANTONG CITY 
P.R. CHINA

CE 0123

 SHANGHAI INTERNATIONAL HOLDING CORP.
GMBH (EUROPE), EIFFESTRAßE 80,
20537 HAMBURG, GERMANY

VERTRIEB DURCH:
DITTMANN GMBH
KISSINGER STRAßE 68
97727 FUCHSSTADT,
GERMANY 
WWW.DITTMANN-GMBH.COM

Copyright © Dittmann GmbH, 2021

Dok./Rev.-Nr. SM413_20210525

25

© Copyright
Nachdruck oder Vervielfältigung
(auch auszugsweise)
nur mit Genehmigung der:
Dittmann GmbH
Kissinger Straße 68
D-97727 Fuchsstadt/Germany

www.dittmann-gmbh.com

2021

Diese Druckschrift, einschließlich aller ihrer Teile,
ist urheberrechtlich geschützt.

Jede Verwertung außerhalb der engen Grenzen
des Urheberrechtes ist ohne Zustimmung der
Handelshaus Dittmann GmbH unzulässig und
strafbar.

Das gilt insbesondere für Vervielfältigungen,
Übersetzungen, Mikroverfilmungen und die
Einspeisung und Verarbeitung in elektronischen
Systemen.