

NACKENMASSAGEGERÄT

Entwickelt nach den Prinzipien der traditionellen chinesischen Medizin. Moderne FAR Infrarot-Technologie, die auch in tiefere Gewebeschichten vordringen kann, kombiniert mit Wärme, Magnetismus, elektrischen Impulsen und Vibrationsmassage. Ergonomisches Design für besten Tragekomfort.

PRODUKTSPEZIFIKATIONEN



Elektro-Impuls: 2 automatische Therapiemodi, 4 manuelle Therapiemodi
Vibrationsmassage: 6 Modi
Magneten
Betrieb über Fernbedienung mit beleuchtetem LCD-Display

BITTE BEACHTEN!





Wichtig! Vor der ersten Benutzung ca. 4 Stunden vollständig aufladen!

Betrieb: Verbinden Sie den Adapter mit dem Gerät und schließen Sie es an die Stromversorgung an. Das Gerät ist in ca. 3-4 Stunden vollständig aufgeladen.

Bedienung:

1. Verwenden Sie das Gerät nur auf gereinigter Haut. Befeuchten Sie Nackenpartie und Metall leicht mit einem feuchten Handtuch.
2. Stellen Sie den Betriebsschalter in die Position „ON“ und legen Sie das Gerät um Ihren Nacken
3. Drücken Sie den  Knopf, um den Betrieb zu starten. Ein kurzer Piepton ertönt, wenn Gerät und Fernbedienung synchronisiert sind (**die Infrarotelemente von Fernbedienung und Gerät müssen wie abgebildet (SYNCHRONISATION!) Kontakt zueinander haben**). Durch erneutes Drücken des  Knopfes wird die Anwendung beendet.

4. Schaltflächen:

-  Auswahl der Modi nach oben
-  Auswahl der Modi nach unten
-  reduzieren
-  erhöhen

5. Auswahl der verschiedenen Modi

Durch Bedienung der Schaltflächen im Auswahlmodus  können folgende 6 verschiedene Modi ausgewählt werden:

1. Auto Modus: enthält Vibration + Wärme, Wärme + elektrischer Impuls, Wärme, Vibration, elektrischer Impuls, automatische Zirkulation
2. Vibration und Wärme
3. Wärme und elektrischer Impuls
4. Wärme
5. Vibration
6. elektrischer Impuls

6. Einstellung der Intensität

Auswahl des Zeichens  Steuerung durch die Schaltflächen (Punkt 4)

7. Einstellung der Wärme

Auswahl des Zeichens  Steuerung durch die Schaltflächen (Punkt 4)

8. Einstellung des elektrischen Impulses

Auswahl des Zeichens  Steuerung durch die Schaltflächen (Punkt 4)

9. Einstellung der Vibration

Auswahl des Zeichens  Steuerung durch die Schaltflächen (Punkt 4)

10. Timer Funktion

Auswahl des Zeichens  Steuerung durch die Schaltflächen (Punkt 4)

NECK MASSAGER

Developed based on the principles of traditional Chinese medicine. Modern FAR infrared technology penetrating even into deeper tissue layers combined with warmth, magnetism, electric impulses and vibration massage. Ergonomic design for best wearing comfort.

PRODUCT SPECIFICATIONS



Electric impulse: 2 automatic + 4 manual therapy modes
Vibration massage: 6 modes
Magnets
Operated by remote control with an illuminated LCD display

PLEASE NOTE!

Important! Before first use load up completely (approx. 4 hours)!

Operation: Connect the adapter to the massager, then connect the massager to the power supply. The device will be fully charged in about 3-4 hours.

Application:

1. Apply the device to clean skin only. Slightly moisten the back of your neck and the metal with a cloth.
2. Put the power switch into the "ON" position and place the device onto the back of your neck.
3. Press the  button to start the operation. You will hear a beep when the device and the remote control have been synchronised (**as shown in the picture, the infrared element and the device need to be in contact with each other [SYNCHRONISATION!]**). By pressing the  button again, the application will be stopped.

4. Buttons:

-  Upward mode selection

11. Akku

Verbinden Sie das Gerät über den Adapter mit dem Stromnetz und stellen Sie den ON/CHARGE-Schalter auf CHARGE. Die POWER-Anzeige blinkt grün. Wenn die Anzeige aufhört zu blinken und durchgehend leuchtet (nach ca. 3-4 Stunden), ist das Gerät vollständig aufgeladen.

Anwendungsempfehlung:

2x täglich für je 15 Minuten mit Vibrationen und elektrischem Impuls und 15 Minuten mit Wärme.

WARNUNGEN

1. Darf nicht von Personen mit Herzschrittmacher verwendet werden.
2. Nicht in der Nähe von Mikrowellengeräten oder anderen Infrarot-emittierenden Geräten verwendet werden.
3. Schwangere Frauen und Personen mit Herz-Kreislauf-Erkrankungen sollten vor der Anwendung einen Arzt konsultieren.
4. Nicht beim Schlafen oder unter der Dusche verwenden.
5. Darf nicht von Kindern oder von Personen, die nicht kommunizieren können, verwendet werden.
6. Nicht für Personen geeignet, die empfindliche Haut haben oder hitzeempfindlich sind.
7. Verstellen Sie die Modi nicht, während das Gerät in Betrieb ist. Schalten Sie es dafür aus und wieder ein.
8. Eine Steigerung von Druck, Leistung oder Wärme führt nicht zu einem positivem therapeutischen Effekt.
9. Das Gerät nicht auseinander nehmen, in Wasser tauchen oder direkt mit Wasser reinigen.

REINIGUNG UND WARTUNG

1. Verwenden Sie zur Reinigung ein leicht feuchtes Tuch.
2. Aufbewahrung an einem trockenen, gut belüfteten Ort.
3. Nicht bei direkter Sonneneinstrahlung oder an einem extrem feucht-heißen Ort aufbewahren.

BITTE BEACHTEN

Falls die Fernbedienung nicht funktioniert, obwohl die Haupteinheit aufgeladen ist und sich beide Geräteeinheiten in der korrekten Position befinden, wechseln Sie die Knopfzelle (CR2032) in der Fernbedienung aus.

TECHNISCHE SPEZIFIKATIONEN

Bezeichnung: Nackenmasseur

Modell Nr.: KTR-101

Gewicht: 630 g

Leistung: Gerät: 6VDC - 6W, Fernbedienung: CR2032 Knopfzelle 3VDC

Elektrische Impulsfrequenz: 1-1000 Hz

Bandbreite der elektrischen Impulse: 20-400 µs

Heiztemperatur: +40° ~ +48°C (bei einer Umgebungstemperatur von +25°C)

ENTSORGUNG: Das Gerät nicht im normalen Hausmüll entsorgen. Geben Sie das Gerät stattdessen bei einer Sammelstelle für Elektroaltgeräte ab.

Wichtig: Bitte sorgen Sie für eine fachgerechte, den gesetzlichen Vorschriften entsprechende Entsorgung der Batterie. Entsorgungshinweis: Gebrauchte Batterien gehören nicht in den Hausmüll. Bitte entsorgen Sie gebrauchte Batterien in entsprechende Sammelbehälter beim Handel oder bei den Kommunen.

Maximex GmbH & Co. KG · Bentheimer Str. 239 · 48529 Nordhorn · info@maximex.eu



-  Downward mode selection

-  Reduce

-  Increase

5. Selection of the different modes

By operating the buttons provided in the  selection mode. 6 different modes can be selected.

1. Automatic mode: encompasses vibration + warmth; warmth + electric impulse; warmth; vibration; electric impulse; automatic circulation
2. Vibration and warmth
3. Warmth and electric impulse
4. Warmth
5. Vibration
6. Electric impulse

6. Adjusting the intensity

Selection of the  symbol: Control via the buttons (section 4)

7. Adjusting the warmth

Selection of the  symbol: Control via the buttons (section 4)

8. Adjusting the electric impulses

Selection of the  symbol: Control via the buttons (section 4)

9. Adjusting the vibration

Selection of the  symbol: Control via the buttons (section 4)

10. Timer function

Selection of the  symbol: Control via the buttons (section 4)

11. Battery

Connect the device to the power supply via the adapter, and switch the ON/CHARGE button to CHARGE. The POWER display will flash in green. As soon as it stops flashing and turns to permanent light (after approx. 3-4 hours), the device will be fully charged.

Suggestion for the application:

Twice daily 15 minutes each, with vibrations and electric impulses as well as 15 minutes warmth.

CAUTION

1. Do not use this device on persons with a pacemaker.
2. Do not use it close to microwaves or other infrared-emitting devices.
3. Pregnant women and persons with cardiovascular diseases should consult a doctor before using the device.
4. Do not use during your sleep or under the shower.
5. May not be used by children or persons who cannot communicate.
6. Not suited for persons with sensitive skin or heat-sensitive persons.
7. Do not change the modes while the device is in operation. For this purpose, switch it off and then on again.
8. An increase of pressure, output, or warmth will not lead to a positive therapeutic effect.
9. Do not disassemble the device, plunge it into water, or clean it by directly applying water.

CLEANING AND CARE:

1. Use a moist cloth for cleaning.
2. Store in a dry, well ventilated place.
3. Keep out of direct sunlight and do not store in an extremely moist or hot place.

MASSEUR DE NUQUE

Conçu selon les principes de la médecine traditionnelle chinoise. La technologie de l'infrarouge FAR, capable de pénétrer également dans les tissus plus profonds, associe chaleur, magnétisme, impulsions électriques et massage par vibration. Design ergonomique pour un confort optimal.

SPÉCIFICATIONS DU PRODUIT

Impulsions électriques : 2 modes automatiques, 4 modes manuels

Massage par vibration : 6 modes

Aimant

Fonctionnement par télécommande avec écran LCD éclairé

ATTENTION !



Important ! Avant premier emploi veuillez charger complètement (env. 4 heures) !

Fonctionnement : Raccordez l'adaptateur à l'appareil puis branchez-le sur le réseau électrique. L'appareil est complètement rechargé en 3 à 4 heures.





Utilisation :

1. Utilisez l'appareil uniquement sur une peau préalablement nettoyée. Humidifiez légèrement la nuque et le métal avec une serviette de toilette humide.
2. Mettez l'interrupteur de service en position « ON » puis posez l'appareil autour de votre nuque.

Important ! Avant premier emploi veuillez charger complètement (env. 4 heures) !

3. Appuyez sur le bouton  pour mettre l'appareil en marche. L'appareil émet un bref signal sonore dès qu'il est synchronisé avec la télécommande (**les éléments infrarouge de la télécommande et de l'appareil doivent être en contact comme illustré : SYNCHRONISATION !**). Une nouvelle pression sur le bouton  permet de quitter l'application.

4. Boutons de sélection :

-  Sélection mode vers le haut
-  Sélection mode vers le bas
-  réduire
-  augmenter

5. Sélection des différents modes

Les boutons du mode de sélection  permettent de choisir parmi 6 modes différents :

1. Mode automatique : comprend vibration + chaleur, chaleur + impulsion électrique, chaleur, vibration, impulsion électrique, circulation automatique
2. Vibration et chaleur
3. Chaleur et impulsion électrique
4. Chaleur
5. Vibration
6. Impulsion électrique

6. Réglage de l'intensité

Sélection du signe  Réglage au moyen des boutons (point 4)

7. Réglage de la chaleur

Sélection du signe  Réglage au moyen des boutons (point 4)

8. Réglage de l'impulsion électrique

Sélection du signe  Réglage au moyen des boutons (point 4)

9. Réglage de la vibration

Sélection du signe  Réglage au moyen des boutons (point 4)

10. Fonction de minuteur

Sélection du signe  Réglage au moyen des boutons (point 4)

PLEASE NOTE:

In case the remote control does not work though the main unit has been charged and both units of the device are in their correct position, please exchange the coin batteries (CR2032) of the remote control.

TECHNICAL SPECIFICATIONS

Name: Neck massager

Model no.: KTR-101

Weight: 630 g

Power: Device: 6VDC - 6 W; remote control: CR2032 coin battery 3VDC

Electric impulse frequency: 1-1000 Hz

Electric impulse range: 20-400 µs

Heating temperature: +40° ~ +48°C (with an ambient temperature of +25°C)

DISPOSAL: Do not dispose this product as unsorted municipal waste, collection of such waste separately for special treatment is necessary.

Important: Please make sure the battery is disposed of properly, complying with current legislation. Note on disposal: Discharged batteries do not belong in household waste. Some batteries may be recycled, and may be accepted for disposal at your local recycling centre.

Maximex GmbH & Co. KG · Bentheimer Str. 239 · 48529 Nordhorn · info@maximex.eu



11. Accumulateur

Raccordez l'appareil au réseau électrique au moyen de l'adaptateur puis placez l'interrupteur ON/CHARGE sur CHARGE. Le voyant vert POWER clignote. Lorsqu'il arrête de clignoter et reste durablement allumé (au bout d'environ 3-4 heures de charge), l'appareil est entièrement chargé.

Conseils d'utilisation :

2 x 15 minutes par jour avec vibrations et impulsions électriques et 1 x 15 minutes avec chaleur.

AVERTISSEMENTS

1. L'appareil ne doit pas être utilisé par les personnes équipées d'un stimulateur cardiaque.
2. N'utilisez pas l'appareil à proximité d'appareils à micro-ondes ou d'autres appareils émetteurs d'infrarouges.
3. Les femmes enceintes et les personnes souffrant de maladies cardiovasculaires doivent consulter un médecin avant d'utiliser l'appareil.
4. N'utilisez pas l'appareil en dormant ni sous la douche.
5. L'appareil ne doit pas être utilisé par les enfants ni par les personnes qui ne sont pas en mesure de communiquer.
6. Ne convient pas aux personnes à la peau sensible ni aux personnes sensibles à la chaleur.
7. Ne changez pas de mode en cours d'utilisation de l'appareil. Si vous souhaitez changer de mode, éteignez l'appareil, changez de mode puis rallumez-le.
8. Une augmentation de la pression, de la puissance ou de la chaleur n'entraîne pas d'effet thérapeutique positif.
9. Ne démontez pas l'appareil, ne le plongez pas dans l'eau et ne le nettoyez pas directement à l'eau.

NETTOYAGE ET ENTRETIEN

1. Utilisez un chiffon légèrement humide pour nettoyer l'appareil.
2. Conservez l'appareil dans un endroit sec et bien aéré.
3. N'exposez pas l'appareil directement au soleil et ne le conservez pas dans un endroit extrêmement humide/chaud.

ATTENTION

Si la télécommande ne fonctionne pas alors que l'unité principale est bien chargée et les deux unités de l'appareil se trouvent en position correcte, remplacez la pile bouton (CR2032) de la télécommande.

SPÉCIFICATIONS TECHNIQUES

Désignation : MassEUR de nuque

N° de modèle : KTR-101

Poids : 630 g

Puissance : appareil : 6VDC - 6 W, télécommande : pile bouton CR2032 3VDC

Fréquence d'impulsion électrique : 1-1000 Hz

Largeur de bande des impulsions électriques : 20-400 µs

Température de chauffe : +40° ~ +48°C (à une température ambiante de +25°C)

ELIMINATION DES DECHETS : Ne jetez pas l'appareil dans les ordures ménagères.

Portez-le à un organisme collecteur d'appareils électriques.

Important : éliminez les piles usagées conformément aux prescriptions légales en vigueur. Information relative à l'élimination des piles usagées : ne jetez pas vos piles usagées à la poubelle. Déposez-les dans les collecteurs correspondants mis à disposition dans les commerces ou les municipalités.

Maximex GmbH & Co. KG · Bentheimer Str. 239 · 48529 Nordhorn · info@maximex.eu



NEKMASSAGE-APPARAAT

Ontworpen volgens de principes van de traditionele Chinese geneeskunde. Moderne FAR technologie met infrarood licht dat ook in diepere lagen van het weefsel kan doordringen, gecombineerd met warmte, magnetisme, elektrische impulsen en vibratiemassage. Ergonomisch ontwerp voor optimaal draagcomfort.

PRODUCTSPECIFICATIES

Elektrische impuls: 2 automatische therapiemodi, 4 handmatige therapiemodi

Vibratiemassage: 6 modi

Magneten



Bediening via afstandsbediening met verlicht LCD-display

N.B.





Belangrijk! Voor het eerst gebruik ca. 4 uur volledig opladen!

Gebruik: Verind de adapter met het apparaat en sluit het apparaat vervolgens aan op het stroomnet. Het apparaat is na ca. 3 – 4 uur volledig opgeladen.

Bediening:

1. Gebruik het apparaat alleen op een gereinigde huid. Bevochtig de nek en het metaal met een licht vochtige doek.
2. Zet de toepassingschakelaar op de stand "ON" en hang het apparaat om uw nek.
3. Druk op de knop  om de toepassing te starten. Een korte pieptoon klinkt zodra apparaat en afstandsbediening gesynchroniseerd zijn (**de infrarood elementen van de afstandsbediening en het apparaat moeten contact met elkaar hebben [SYNCHRONISATIE]**). Druk nog een keer op de knop  om de toepassing af te sluiten.

4. Knoppen:

-  modusselectie, omhoog
-  modusselectie, omlaag
-  verminderen
-  verhogen

5. Selectie van de verschillende modi

Druk de knoppen in de selectiemodus  om de volgende 6 modi te selecteren:

1. Automatische modus: omvat vibratie + warmte, warmte + elektrische impuls, warmte, vibratie, elektrische impuls, automatische circulatie
2. Vibratie en warmte
3. Warmte en elektrische impuls
4. Warmte
5. Vibratie
6. Elektrische impuls
6. Intensiteit instellen

6. Intensiteit instellen

Selectie van het teken  : door de knoppen navigeren (punt 4)

7. Warmte instellen

Selectie van het teken  : door de knoppen navigeren (punt 4)

8. Elektrisch impuls instellen

Selectie van het teken  : door de knoppen navigeren (punt 4)

9. Vibratie instellen

Selectie van het teken  : door de knoppen navigeren (punt 4)

10. Timer-functie

Selectie van het teken  : door de knoppen navigeren (punt 4)

11. Accu

Sluit het apparaat m.b.v. de adapter aan op het stroomnet en zet de ON/CHARGE-schakelaar op CHARGE. De POWER-indicator knippert groen. Als de indicator stopt met knipperen en continu gaat branden (na ca. 3 – 4 uur), is het apparaat volledig opgeladen.

Aanbevolen toepassing:

2x per dag gedurende 15 minuten met vibratie en elektrische impuls en een keer gedurende 15 minuten met warmte.

WAARSCHUWINGEN

1. Het product mag niet worden gebruikt door mensen met pacemakers.
2. Niet in de buurt van een magnetron of andere infrarood apparaten gebruiken.
3. Zwangere vrouwen en mensen met hart- en vaatziekten moeten een arts raadplegen voor gebruik.
4. Niet tijdens het slapen of onder de douche gebruiken.
5. Het product mag niet worden gebruikt door kinderen of mensen die niet kunnen communiceren.
6. Niet geschikt voor mensen met een gevoelige huid of personen die gevoelig zijn voor hitte.
7. Wijzig niet de ingestelde modi terwijl het apparaat in werking is. Schakel het apparaat uit en weer aan.
8. Een verhoging van druk, vermogen of warmte leidt niet tot een positief therapeutisch effect.
9. Het apparaat niet uit elkaar halen, niet in water dompelen of direct met water schoonmaken.

REINIGING EN ONDERHOUD

1. Gebruik voor het schoonmaken een licht vochtige doek.
2. In een droge, goed geventileerde plaats bewaren.
3. Niet opslaan in direct zonlicht of in een zeer warme en vochtige plaats.

N.B.

Als de afstandsbediening niet werkt, hoewel de accu in het hoofdapparaat is opgeladen en beide apparaatcomponenten juist geplaatst zijn, dient u de vervang de knoopcel (CR2032) in de afstandsbediening te vervangen.

TECHNISCHE GEGEVENS

Beschrijving: Nekmassage-apparaat

Model nr.: KTR-101

Gewicht: 630 g

Vermogen: Apparaat: 6VDC – 6 W, afstandsbediening: CR2032 knoopcel 3VDC

Elektrische impulsfrequentie: 1-1000 Hz

Bandbreedte van de elektrische impulsen: 20-400 µs

Verwarmingstemperatuur: +40° ~ +48°C (bij een omgevingstemperatuur van +25°C)

AANWIJZINGEN INZAKE DE MILIEUBESCHERMING: Dit apparaat niet met de normale huishoudelijke afval verwijderen. Geef het apparaat af op een verzamelpunt voor de recycling van elektrische en elektronische apparatuur.

Belangrijk: Breng niet meer gebruikte batterijen naar een deskundige afvalverwerking. Houd rekening met de betreffende wettelijke bepalingen. Afvoer en recycling: Leeg geraakte accu's horen niet bij het huisvuil. Breng lege batterijen naar de electrovakhandel, de chemokar of de bekende inzameladressen (bijvoorbeeld supermarkten).

Maximex GmbH & Co. KG · Bentheimer Str. 239 · 48529 Nordhorn · info@maximex.eu



SYNCHRONISATION / SYNCHRONISATION / SYNCHRONISATION / SYNCHRONISATIE

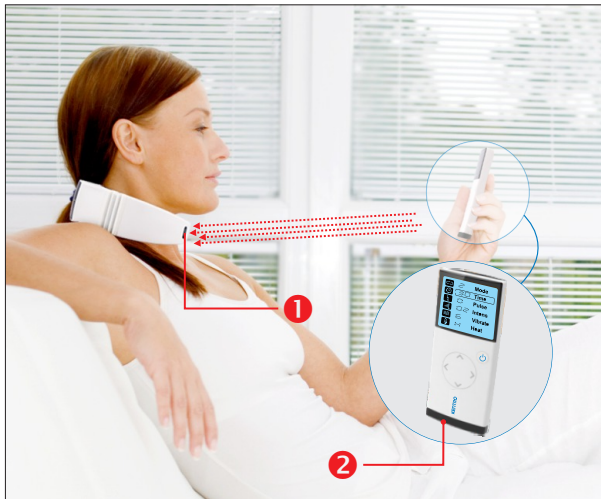

- ❶ Infrarot-Empfänger-Fenster
Infrared Receiving Window
élément infrarouge (récepteur)
Infrarood ontvangstvenster
- ❷ Infrarot-Aussendungs-Fenster
Infrared Emission Window
élément infrarouge (émetteur)
Infrarood zendvenster

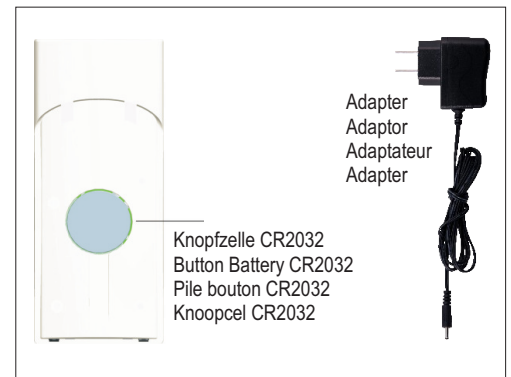

- ❶ Massage-Modi
Massage modes
Modes de massage
Massage-modi
- ❷ Zeiteinstellung
Timer
Fonction de minuteur
Tijdstelling
- ❸ Elektrischer Impuls
Electric impulse
Réglage de l'impulsion électrique
Elektrische Impuls
- ❹ Modus-Auswahl aufwärts
Choosing item upward
Sélection mode vers le haut
Modus-selectie, omhoog
- ❺ Reduzierung des ausgewählten Modus
Decreasing choosing number
Sélection mode vers le bas
Vermindering van de geselecteerde modus
- ❻ Infrarot-Aussendungs-Fenster
Infrared Emission Window
Élément infrarouge (Émetteur)
Infrarood zendvenster
- ❼ Intensitätseinstellung
Intensity adjust
Réglage d'intensité
Intensiteitsinstelling
- ❽ Vibration
Vibration
Réglage de la vibration
Vibratie
- ❾ Wärmeeinstellung
Heating therapy
Réglage de la chaleur
Warmte-instelling

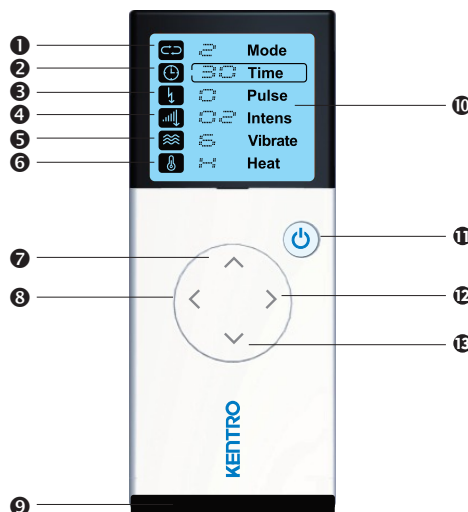

- ❷ LCD-Anzeige
LCD pattern
Afficheur à cristaux liquides
LCD-display
- ❸ Ein-/Ausmacher
Power Button
Interrupteur
Aan-/uitschakelen
- ❹ Steigerung des ausgewählten Modus
Increasing choosing number
Augmenter
Verhoging van de geselecteerde modus
- ❺ Modus-Auswahl abwärts
Choosing item downward
Réduire
Modus-selectie, omlaag

- ❶ Kontrolleuchte
Blaues Licht: Betriebsmodus
Grünes Blinklicht: Lademodus
Grünes, ununterbrochenes Licht: voll aufgeladen

- ❶ Power indicator
Blue lights bright : Working status
Green lights flash : charging status
Green lights bright : Fully charged status

- ❶ Témoin lumineux
Lumière bleue : mode d'opération
Feu clignotant vert : charge de la batterie
Lumière verte sans discontinuer : la batterie est chargé complètement

- ❶ Controlelampje
Blauw licht: Bedrijfsmodus
Knipperend groen licht: Oplaadmodus
Groen continu licht: Volledig opgeladen

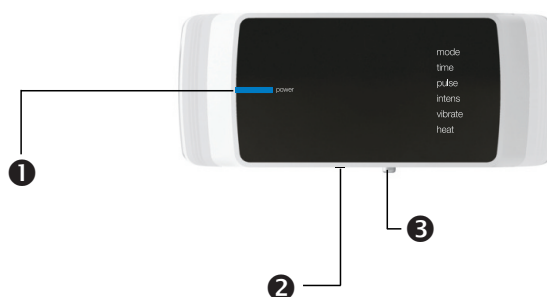

- ❸ Schalter mit Auflade-/ ON-Funktion
Charging/Power Switch
Interrupteur pour charger la batterie / ON-fonction
Schakelaar met oplaad/ON-functie

- ❷ Gleichstrom-Schnittstelle
DC Interface
Interface courant continu
DC-interface

- ❶ Infrarot-Empfänger-Fenster
Infrared receiver window
Élément infrarouge (récepteur)
Infrarood ontvangstvenster

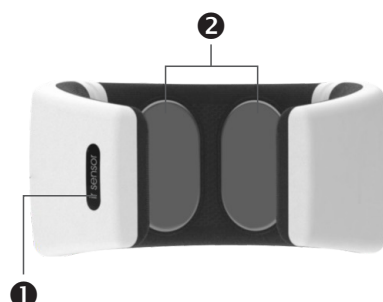

- ❷ Leiter- / Heizplatten
Conductor plate / heating plate
Conducteurs / plaques chauffantes
Geleidings-/verwarmingsplaten