

# ADE

## Digitaler Regenmesser mit DCF-Funkuhr

Digital rain gauge with DCF radio clock | Pluviómetro digital con reloj radio controlado DCF | Pluviomètre électronique à horloge radiopilotée (DCF) | Pluviometro digitale con radiosveglia DCF | Cyfrowy czujnik deszczu z zegarem radiowym DCF



## Bedienungsanleitung

WS 1907

Operating instructions | Instrucciones de operación  
Mode d'emploi | Istruzioni per l'uso | Instrukcja obsługi



Deutsch

English

Español

Français

Italiano

Polski

# Liebe Kundin, lieber Kunde !

Sie haben sich für den Kauf eines qualitativ hochwertigen Produkts der Marke ADE entschieden, das intelligente Funktionen mit einem außergewöhnlichen Design vereint. Mit diesem Regenschirm haben Sie unterschiedlichste Wetter- und Temperaturdaten immer im Blick. Die langjährige Erfahrung der Marke ADE stellt einen technisch hohen Standard und bewährte Qualität sicher.

Wir wünschen Ihnen viel Freude und Erfolg beim Überwachen und Einsehen der Wetterdaten.

Ihr ADE Team

## Lieferumfang

---

- Digitaler Regenschirm mit DCF-Funkuhr (im Folgenden "Basisstation" genannt)
- Funk-Regenschirm
- Batterien:
  - 2x LR6/R6 (AA) / 1,5 V für Basisstation
  - 2x LR6/R6 (AA) / 1,5 V für Funk-Regenschirm
- 2x Schrauben
- 2x Dübel
- Bedienungsanleitung

IM\_Web\_WS1907\_201905\_V1

# Inhaltsverzeichnis

Lieferumfang .....	2
Allgemeines.....	5
Bestimmungsgemäßer Gebrauch .....	6
Sicherheit .....	6
Das bietet das Gerät .....	9
Basistation.....	10
Vorderseite mit Display .....	10
Rückseite .....	12
Funk-Regenmesser .....	14
Inbetriebnahme.....	16
Regenmesser .....	16
Basisstation.....	17
Funkempfang starten .....	17
Checkliste bei fehlender Datenanzeige im Display .....	19
Uhrzeit und Datum manuell einstellen.....	20
Funkempfang manuell starten .....	21
Standort wählen .....	22
Über den Zeitzeichensender DCF77 .....	26
Display-Anzeige der Basistation .....	26
Uhrzeit, Tag und Datumsanzeige .....	26
Temperatur und Trend IN (Innen).....	27
Temperatur und Trend OUT (Außen) .....	27
Trend.....	27

Aktuelle Niederschlagsmessung (NOW).....	28
Gespeicherte Temperaturwerte .....	28
Weitere Niederschlagsmessungen .....	29
Aufbau der Regenzyylinder-Grafik.....	29
Werte der Niederschlag-Historie.....	30
Monatliche Niederschlag-Historie .....	31
24-Stunden-Regenalarm .....	32
Wecken.....	33
Allgemeines .....	33
Weckzeit einstellen .....	33
Weckfunktion ein- und ausschalten .....	35
Weckalarm beenden.....	35
Sonstige Funktionen.....	36
Display-Beleuchtung einschalten .....	36
Batteriewechselanzeige .....	36
Reinigen.....	36
Basisstation.....	36
Regenmesser .....	37
Störung / Abhilfe .....	37
Technischen Daten .....	39
Konformitätserklärung.....	40
Garantie .....	40
Entsorgen.....	41

# Allgemeines

---

## Über diese Anleitung



Diese Bedienungsanleitung beschreibt den sicheren Umgang und die Pflege des Artikels. Bewahren Sie diese Bedienungsanleitung auf, falls Sie später etwas nachlesen möchten. Wenn Sie den Artikel an jemand anderen weitergeben, geben Sie auch diese Anleitung mit. Die Nichtbeachtung dieser Bedienungsanleitung kann zu Verletzungen oder Schäden am Artikel führen.

## Zeichenerklärung



Dieses Symbol in Verbindung mit dem Wort **GEFAHR** warnt vor schweren Verletzungen.



Dieses Symbol in Verbindung mit dem Wort **WARNUNG** warnt vor Verletzungen mittleren und leichten Grades.



Dieses Symbol in Verbindung mit dem Wort **HINWEIS** warnt vor Sachschäden.



Dieses Symbol kennzeichnet zusätzliche Informationen und allgemeine Hinweise.

## Bestimmungsgemäßer Gebrauch

---

- Dieses Gerät - bestehend aus Basisstation und Funk-Regenmesser - zeigt Wetterdaten aus der näheren Umgebung an. Aus den gemessenen Wetterdaten ermittelt die Basisstation einen Wettertrend. Außerdem misst das Gerät die Niederschlagsmenge.
- Die Basisstation zeigt außerdem Datum und Uhrzeit an und verfügt zusätzlich über eine Weckfunktion.
- Für die gewerbliche Nutzung in der Wettervorhersage oder in der Wetterdaten-Messung ist die Basisstation ungeeignet.

## Sicherheit

---

- Dieses Gerät kann von Kindern ab 8 Jahren und darüber sowie von Personen mit verringerten physischen, sensorischen oder mentalen Fähigkeiten oder Mangel an Erfahrung und/oder Wissen benutzt werden, wenn sie beaufsichtigt werden oder bezüglich des sicheren Gebrauchs des Gerätes unterwiesen wurden und die daraus resultierenden Gefahren verstanden haben.
- Kinder dürfen nicht mit dem Artikel spielen.
- Reinigung und Benutzerwartung dürfen nicht von Kindern vorgenommen werden,

es sei denn, sie sind 8 Jahre oder älter und werden beaufsichtigt.

- Batterien können bei Verschlucken lebensgefährlich sein. Bewahren Sie Gerät und Batterien deshalb für Kleinkinder unerreichbar auf. Wurde eine Batterie verschluckt, muss sofort medizinische Hilfe in Anspruch genommen werden.

### **Gefahr für Kinder**

- Halten Sie Kinder von Verpackungsmaterial und den zum Lieferumfang gehörenden Kleinteilen fern. Bei Verschlucken besteht Erstickungsgefahr.

### **GEFAHR von Brand/Verbrennung und/oder Explosion**

- Explosionsgefahr bei unsachgemäßem Auswechseln der Batterien. Ersetzen Sie Batterien nur durch denselben oder einen gleichwertigen Batterietyp. Beachten Sie die „Technischen Daten“.
- Batterien dürfen nicht geladen, mit anderen Mitteln reaktiviert, auseinander genommen, ins Feuer geworfen oder kurzgeschlossen werden. Ansonsten besteht erhöhte Explosions- und Auslaufgefahr, außerdem können Gase entweichen!
- Vermeiden Sie Kontakt der Batterieflüssigkeit mit Haut, Augen und Schleimhäuten. Bei Kontakt spülen Sie die betroffenen Stellen sofort mit reichlich klarem Wasser aus und suchen Sie umgehend einen Arzt auf.

## **HINWEIS vor Sachschäden**

- Schützen Sie die Basisstation vor Staub, Stößen, extremen Temperaturen, Feuchtigkeit und direkter Sonneneinstrahlung. Stellen Sie die Basisstation ausschließlich in einem trockenen, geschlossenen Raum auf.
- Nehmen Sie die Batterien aus Basisstation und Regenschirm heraus, wenn diese verbraucht sind oder wenn Sie die Basisstation länger nicht benutzen. So vermeiden Sie Schäden, die durch Auslaufen entstehen können.
- Setzen Sie Batterien keinen extremen Bedingungen aus, indem Sie diese z. B. auf Heizkörpern oder unter direkter Sonneneinstrahlung lagern. Erhöhte Auslaufgefahr!
- Reinigen Sie Batterie- und Gerätekontakte bei Bedarf vor dem Einlegen.
- Tauschen Sie immer alle Batterien gleichzeitig aus.
- Setzen Sie nur Batterien des gleichen Typs ein, verwenden Sie keine unterschiedlichen Typen oder gebrauchte und neue Batterien miteinander.
- Nehmen Sie keine Veränderungen an dem Gerät vor. Lassen Sie Reparaturen nur von einer Fachwerkstatt durchführen und beachten Sie die Garantiebedingungen.
- Verwenden Sie keinesfalls harte, kratzende oder scheuernde Reinigungsmittel o. ä., um die Basisstation zu reinigen. Hierbei könnten die Oberflächen zerkratzen.



## Das bietet das Gerät

---

- Messung und Anzeige der aktuellen Niederschlagsmenge
- Berechnung und Historie der Niederschlagsmenge für unterschiedliche Zeiträume und sowie Gesamtniederschlag-Anzeige
- Niederschlagsmenge in mm oder inch
- Temperaturanzeige in °C oder °F
- Innen- und Außentemperaturanzeige mit Trendanzeigen und Memory-Funktion
- Funkuhr (DCF Zeitsignal) mit manueller Zeiteinstellung
- Wecker mit Dual-Alarm und Schlummerfunktion
- Ewiger Kalender mit Datum- und Tagesanzeige
- Großes, übersichtliches LCD-Display

# Basistation

## Vorderseite mit Display

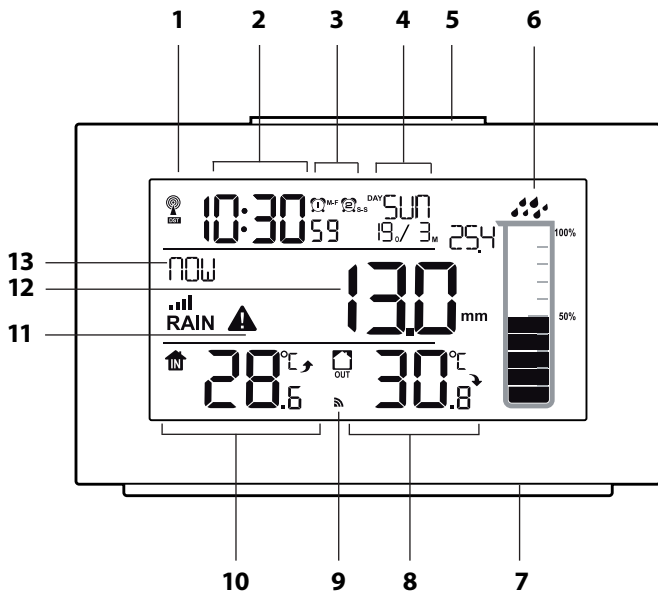

- 1 Symbol für Funkverbindung DCF77
- 2 Uhrzeit
- 3 Symbole für aktivierte Weckfunktion (AL1 + AL2)
- 4 Datumsanzeige
- 5 Taste **SNOOZE/LIGHT**:
  - Displaybeleuchtung einschalten
  - Weckwiederholungsfunktion aktivieren
- 6 Regenzyylinder-Grafik zur Visualisierung des Niederschlags
- 7 Standfuß
- 8 Gemessene Außentemperatur (OUT) und Temperatur- und Luftfeuchtigkeitstrend
- 9 Symbol für Funkverbindung Regensensor
- 10 Gemessene Innentemperatur (IN) und Temperatur- und Luftfeuchtigkeitstrend
- 11 Symbol für Regenalarm
- 12 Niederschlagsmenge in der eingestellten Maßeinheit
- 13 Ausgewählte Zeit bzw. Zeitraum bzgl. Anzeige der Niederschlagsmenge

# Rückseite

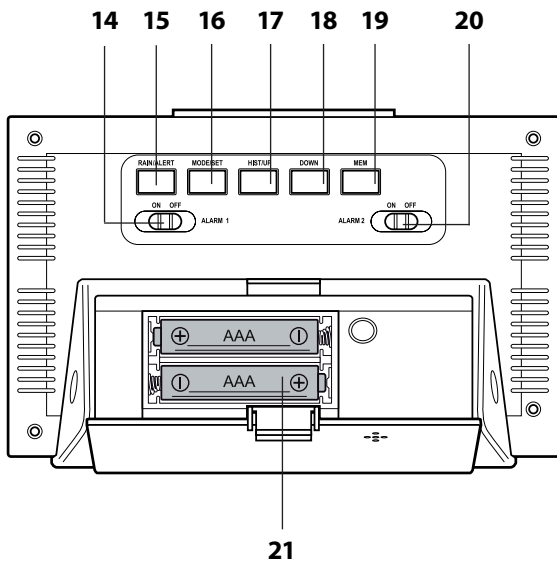

- 14** Taste **ON OFF ALARM1:**
- Weckfunktion ein- und ausschalten
- 15** Taste **RAIN/ALERT:**
- 24-Stunden-Regenalarm ein- und ausstellen
  - Diverse Regenhistorien öffnen
- 16** Taste **MODE/SET:**
- Einstellmodus aktivieren
  - vorgenommene Einstellung speichern
  - Weckzeiten anzeigen
- 17** Taste **HIST/UP:**
- Monatliche Regenhistorie öffnen
  - Manuelle Funkverbindung zum Funk-Regensensor starten
  - Werte erhöhen (Einstellmodus)
- 18** Taste **DOWN:**
- Manuelle Funkverbindung zum Zeitzeichensender DCF77 starten/unterbrechen
  - Werte verringern (Einstellmodus)
- 19** Taste **MEM:**
- Gespeicherte Temperaturwerte aufrufen
  - Gespeicherte Temperaturwerte löschen
- 20** Taste **ON OFF ALARM2:**
- Weckfunktion ein- und ausschalten
- 21** Batteriefach für 2x LR/R6 (AA), 1,5 V

# Funk-Regenmesser

---

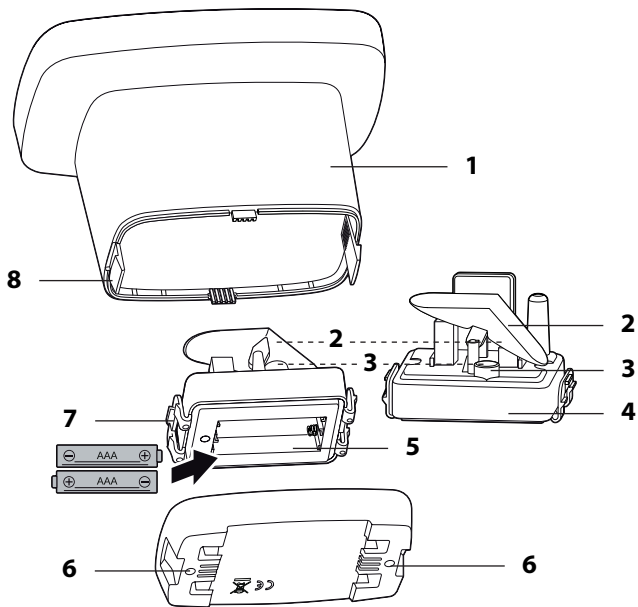

- 1 Trichter
- 2 Wippe
- 3 Wasserwaage
- 4 Mess-Einheit
- 5 Batteriefach für 2x LR/R6 (AA), 1,5 V
- 6 Gewinde für Befestigungsschrauben
- 7 Verschlusslasche Mess-Einheit
- 8 Verschlusslasche Regentrichter

Ohne Abbildung:

- Befestigungsschrauben
- Dübel

# Inbetriebnahme

---



- Gehen Sie in der aufgeführten Reihenfolge vor und legen Sie zuerst die Batterien in den Regenschirm. Nur so kann die Basisstation einwandfrei funktionieren.
- Verwenden Sie keine Akkus, da diese eine zu geringe Spannung haben (nur 1,2 V statt 1,5 V). Das beeinflusst unter anderem die Messgenauigkeit.
- Verwenden Sie möglichst Alkaline-Batterien statt Zinkkohle-Batterien. Alkaline-Batterien halten länger, besonders bei niedrigen Außentemperaturen.

## Regenschirm

Beachten Sie die Abbildung im vorherigen Kapitel.

1. Drücken Sie die beiden Verschlusslaschen seitlich am Trichter ein und ziehen Sie den Regenschirm-Trichter ab.
2. Drücken Sie die beiden Verschlusslaschen der Mess-Einheit ein und ziehen Sie sie nach oben. Das Batteriefach befindet sich an der Unterseite.
3. Legen Sie 2 Batterien des Typs LR/R6 (AA) / 1,5 V so ein, wie auf dem Boden des Batteriefachs abgebildet. Beachten Sie die richtige Polarität der Batterien (+/-).
4. Setzen Sie alle Teile wieder zusammen. Achten Sie darauf, dass die Verschlusslaschen hörbar einrasten.



## Basisstation

1. Drücken Sie die Verschlusslasche etwas nach unten und klappen Sie die Batteriefach-Abdeckung ab.
2. Legen Sie 2 Batterien des Typs LR6/R6 (AAA) / 1,5 V so ein, wie auf dem Boden des Batteriefachs abgebildet. Achten Sie auf die richtige Polarität (+/-).
3. Klappen Sie die Batteriefach-Abdeckung wieder zu.
4. Warten Sie ca. 30 Minuten. Diese Zeit benötigt die Basisstation, um alle Wetterdaten zu sammeln und Funksignale vom Zeitzeichensender zu erhalten.

## Funkempfang starten

---

Sobald die Basisstation mit Strom versorgt wird, passieren nacheinander folgende Dinge automatisch.

- Für einen kurzen Moment sämtliche Anzeigen im Display eingeblendet.
- Das Display wird kurz beleuchtet und drei kurze Pieptöne ertönen
- Die Innentemperatur wird angezeigt.
- Basisstation und Regenmesser verbinden sich per Funk. Danach werden im Display Regenwerte und die gemessene Außentemperatur angezeigt.  
Sie erkennen die Funkverbindung am Symbol .  
Dieser Vorgang kann bis zu drei Minuten dauern.



- Danach schaltet die Basisstation auf den DCF-Empfangsmodus, um das Signal des Zeitzeichensenders DCF77 zu empfangen. Die Funkwellen-Anzahl zeigt dabei die Qualität des Empfangs an: Je mehr Funkwellen im Display angezeigt werden, desto besser ist der Empfang.



Während des Funkempfangs zum Zeitzeichensenders sind die Tasten der Basisstation deaktiviert (außer **DOWN** und **SNOOZE/LIGHT**).

Sobald die Signale vom Zeitzeichensender und Funk-Regensensor in ausreichender Stärke empfangen wurden, werden im Display die folgenden Daten dauerhaft angezeigt.

- Uhrzeit und Datum
- Funkturm-Symbol
- Funkwellen-Symbol
- Außen-Temperatur OUT
- Innen-Temperatur IN

Die Basisstation schaltet ab sofort mehrmals in jeder Nacht automatisch auf Empfang. Dabei wird die angezeigte Zeit mit der vom Zeitzeichen-Sender empfangenen verglichen und ggf. korrigiert.



Wird nach dem Empfang des Zeitsignals im Display **DST** angezeigt, herrscht Sommerzeit (Daylight Saving Time).

Wurde **kein ausreichend starkes Signal empfangen**, bricht die Basisstation nach einigen Minuten den

Empfangsvorgang ab und das Funkturm-Symbol erlischt. Der Empfangsvorgang wird zu einem späteren Zeitpunkt neu gestartet.

Die Uhrzeit läuft in diesem Fall (ausgehend von der Startzeit „00:00“) normal weiter.

## Checkliste bei fehlender Datenanzeige im Display

<b>Keine Datenanzeige vom Zeitzeichensender</b>	
1.	Prüfen Sie, ob der Standort der Basisstation geeignet ist, siehe „Standort wählen“.
2.	Starten Sie Empfangsvorgang nochmals manuell, siehe „Funkempfang manuell starten“.
3.	Warten Sie ab, bis die Basisstation zu einem späteren Zeitpunkt automatisch wieder auf Empfang schaltet. In den Nachtstunden ist der Empfang meistens besser.
4.	Nehmen Sie die Einstellungen manuell vor, wenn an Ihrem Standort der Empfang nicht möglich ist, siehe „Uhrzeit und Datum manuell einstellen“.

<b>Keine Datenanzeige vom Funk-Regenmesser</b>	
1.	Prüfen Sie, ob Sie die Batterien richtig herum eingelegt haben.

2.	Prüfen Sie, ob der Standort des Funk-Regenmessers geeignet ist, siehe „Standort wählen“.
3.	Starten Sie Empfangsvorgang nochmals manuell, indem Sie die Taste <b>HIST/UP</b> einige Sekunden gedrückt halten. Beachten Sie die Anzeige im Display.

## Uhrzeit und Datum manuell einstellen



- Wenn zwischen zwei Tastendrücken mehr als ca. 20 Sekunden liegen, wird der Einstellvorgang automatisch beendet.
- Um den Vorlauf der angezeigten Werte zu beschleunigen, halten Sie beim Einstellen **HIST/UP** bzw. **DOWN** gedrückt.

1. Halten Sie die Taste **MODE/SET** gedrückt, bis im Display die Maßeinheit für die Temperatur blinkt ("°C" oder "°F").
2. Wählen Sie mit den Tasten **HIST/UP** oder **DOWN** die gewünschte Maßeinheit.
3. Drücken Sie **MODE/SET**.
4. Gehen Sie weiter vor, wie vorstehend beschrieben:
  - Drücken Sie die Taste **HIST/UP** und **DOWN**, um den gewünschten Wert einzustellen.
  - Drücken Sie jeweils **MODE/SET**, um die gemachte Einstellung zu speichern.
5. Führen Sie nachfolgend folgende Einstellungen durch:
  - Maßeinheit für die Regenmessung (Millimeter oder Inches)

- Automatische Verbindung zum Zeitzeichensender (ON oder OFF,)
- Zeitzone, in der Sie sich mit dem Gerät befinden (für die meisten Länder in Europa ist „00“ die richtige Einstellung)
- 24- oder 12-Stunden-Anzeige
- Stundenzzeit
- Minutenzeit
- Form der Datumsanzeige (Monat/Tag oder Tag/Monat)
- Jahr
- Monat
- Tag
- Sprache (bezieht sich ausschließlich auf die Anzeige des Wochentagskürzels)

6. Drücken Sie abschließend **MODE/SET**.

## Funkempfang manuell starten



Wird das nebenstehende Funksignal-Symbol nicht mehr angezeigt, werden die Funksignale des Zeitzeichen-Senders nicht mehr empfangen. Die Uhrzeit-Anzeige läuft dennoch präzise weiter.

- Halten Sie die Taste **DOWN** gedrückt, bis das Funksignal-Symbol wieder angezeigt wird. Dadurch wird der Funkempfang manuell gestartet.

Beachten Sie:

- War der Empfang nicht erfolgreich, wird das Empfangs-Symbol nach einigen Minuten ausgeblendet und die Uhrzeit im Display läuft normal weiter.

- Bei erfolgreichem Empfang stellt sich die Basisstation auf die Uhrzeit des Zeitzeichen-Senders ein. Haben Sie bereits manuelle Zeit- und Datumseinstellungen vorgenommen, werden diese automatisch angepasst.

## Standort wählen

---



### HINWEIS vor Sachschaden

- Schützen Sie die Basisstation vor Staub, Stößen, extremen Temperaturen und direkter Sonneneinstrahlung.
- Schützen Sie die Basisstation vor Feuchtigkeit. Stellen Sie die Basisstation ausschließlich in einem trockenen, geschlossenen Raum auf.

## Funkempfang zwischen Basisstation und Funk-Regenmesser

- Der maximale Abstand zwischen Basisstation und Regenmesser darf 60 Meter betragen. Diese Reichweite ist aber nur bei „direktem Sichtkontakt“ möglich.
- Abschirmende Baumaterialien wie z. B. Stahlbeton reduzieren oder verhindern den Funkempfang zwischen Basisstation und Außensensor.
- Geräte wie Fernseher, schnurlose Telefone, Computer und Leuchtstoffröhren können den Funkempfang ebenfalls stören.
- Stellen Sie Basisstation und Regenmesser nicht direkt auf den Boden. Dies schränkt die Reichweite ein.
- Bei niedrigen Temperaturen im Winter kann die

Leistung der Regensensor-Batterien deutlich abfallen. Dies vermindert die Sendereichweite.

## **Funkempfang zwischen Basisstation und Zeitzeichensender**

- Halten Sie Abstand zu Fernsehgeräten, Computern und Monitoren. Auch Basisstationen von schnurlosen Telefonen sollten sich nicht in unmittelbarer Nähe der Basisstation befinden.
- Während der Nachtstunden ist der Empfang meistens besser. Falls die Basisstation tagsüber keinen Empfang hatte, kann es gut sein, dass das Signal in den Nachtstunden sofort und in voller Stärke empfangen wird.
- Abhängig von Ihrem Standort kann es im seltenen Einzelfall vorkommen, dass die Basisstation Signale von einem anderen Zeitzeichen-Sender empfängt oder sogar abwechselnd von zwei Zeitzeichen-Sendern. Das ist kein Gerätefehler. Wechseln Sie in diesem Fall den Standort der Basisstation.
- Das Wetter, z. B. ein starkes Gewitter, kann Empfangsstörungen verursachen.
- Es kann gelegentlich zu kurzzeitigen Abschaltungen des Senders kommen, z. B. wegen Wartungsarbeiten.

## **Basisstation aufstellen**

Die Basisstation verfügt über einen Standfuß.

- Stellen Sie die Basisstation möglichst in Fensternähe auf. Dort ist der Empfang in der Regel am besten.

## Funk-Regenmesser aufstellen



Entfernen Sie vor dem Aufstellen sämtliches Verpackungsmaterial, Folien und Klebebänder. Dieses Material dient ausschließlich zum Schutz während des Transports.

Um einen sicheren Stand für den Regenmesser zu gewährleisten, empfehlen wir die Montage auf einem geeigneten Untergrund. 2 Dübel und 2 Schrauben gehören dafür zum Lieferumfang. Auf der Unterseite des Regenmessers befinden sich zwei Gewinde-Öffnungen zur Schrauben-Aufnahme.

- Stellen Sie den Regenmesser in 1 Meter Höhe auf eine waagerechte, stabile und ebenen Fläche stehen.
- Der Standort sollte etwas windgeschützt sein.
- Nutzen Sie ggf. die Wasserwaage des Regenmessers zur optimalen Ausrichtung.

### Anforderungen und Hinweise für einen guten Standort

- Der Regensensor muss stabil und gut befestigt sein (gerade bei Sturm, Starkregen etc.).
- Der Regensensor muss einigermaßen frei und windgeschützt stehen und im Umfeld des Regenmessers dürfen sich keine hohen Bäume oder Gebäude befinden. Auch Äste dürfen nicht über den Regenmesser ragen.
- Beachten Sie die vorherrschende Windrichtung bei Ihnen im Garten. Beispiel: Steht z. B. westlich vom Regenmesser ein großer Baum, behindert dieser Baum bei Westwind eine exakte Niederschlagsmessung.



- a) Der Baum behindert den Niederschlag, b) Im Windschatten des Baumes entstehen Luftwirbel, die die Messung der Niederschlagsmenge verfälschen.
- Wenn der Regenmesser völlig ungeschützt im offenen Feld steht, ist dies keinesfalls ideal: Der Wind bläst dann den Niederschlag über den Sensor. Deshalb ist ein relativ windgeschützter Boden sinnvoll. Kleinere Büsche, Sträucher, Bäume, Gartenzäune etc. sind daher empfehlenswert.

### **Ungeeignete Standorte**

- Standorte, die von oben abgedeckt oder zu nahe bei einer Hauswand sind, sind nicht geeignet.
- Stellen Sie den Regenmesser nicht direkt auf den Boden. Hohe Windgeschwindigkeiten in Bodennähe sorgen für Ungenauigkeiten beim Messer.

### **Weitere Hinweise**

- Die Wippe des Regenmessers entleert sich selbst. Der Regenmesser darf daher nicht in einer Mulde oder Vertiefung stehen.
- Prüfen Sie regelmäßig, ob der Trichter frei von Blättern u.ä. ist.
- Vermeiden Sie den Gebrauch weiterer ähnlicher Geräte in der Nähe, da dies zu Signalstörungen und damit zu Ungenauigkeiten führen kann.
- Beachten Sie den Maximalabstand zwischen Basisstation und Regenmesser von 60 m. Diese Reichweite kann z. B. durch Stahlbetonwände deutlich reduziert sein.

## Über den Zeitzeichensender DCF77

---

Die in der Basisstation integrierte Funkuhr erhält ihre Funk-signale vom Zeitzeichensender DCF77. Dieser strahlt auf seiner Langwellenfrequenz von 77,5 kHz die genaue und offizielle Uhrzeit der Bundesrepublik Deutschland aus.

Der Sender steht in Mainflingen bei Frankfurt am Main und versorgt mit seiner Reichweite von bis zu 2000 km die meisten funkgesteuerten Uhren West-Europas mit den erforderlichen Funksignalen.

Sobald die Basisstation mit Strom versorgt wird, schaltet sie auf Empfang und sucht das Signal vom Sender DCF77. Wurde das Zeitsignal in ausreichender Stärke empfangen, werden im Display Datum und Uhrzeit angezeigt.

Die Basisstation schaltet sich mehrmals täglich ein und synchronisiert die Uhrzeit mit dem Funksignal vom Sender DCF77. Im Falle eines Nicht-Empfangs, z. B. bei einem starken Gewitter, läuft das Gerät präzise weiter und schaltet dann zur nächsten vorgesehenen Zeit wieder automatisch auf Empfang.

## Display-Anzeige der Basisstation

---

### Uhrzeit, Tag und Datumsanzeige

10:30<sub>59</sub>

<sup>DAY</sup>SUN  
19./3<sub>M</sub>

▪ Uhrzeit im 24- oder 12-Stundensystem

- Wochentagskürzel in der gewählten Sprache
- Tag/Monat oder Monat/Tag

## Temperatur und Trend IN (Innen)



- IN-Symbol
- Aktuell gemessene Temperatur

- Temperatur- und Luftfeuchtigkeitstrend

## Temperatur und Trend OUT (Außen)



- OUT-Symbol
- Aktuell gemessene Temperatur

- Temperatur- und Luftfeuchtigkeitstrend
- Symbol für Funkverbindung Regensensor

## Trend

Die Trends für Temperatur und Luftfeuchtigkeit werden durch Pfeile angezeigt:



Temperatur/Luftfeuchtigkeit steigen

Temperatur/Luftfeuchtigkeit sind konstant (keine Anzeige)



Temperatur/Luftfeuchtigkeit sinken

## Aktuelle Niederschlagsmessung (NOW)



Sobald aktueller Niederschlag gemessen wird, fangen die Regentropfen-Symbole an zu blinken ("stiller Alarm").

- Die Regentropfen blinken, bis im Display in der Zeile "RAIN" wieder "0.0" angezeigt wird (= kein Niederschlag mehr).
- Diese Funktion kann nicht deaktiviert werden.

## Gespeicherte Temperaturwerte

Mit der Taste **MEM** erhalten Sie die höchsten und geringsten Werte der letzten 24 Stunden in Bezug auf Temperatur und Luftfeuchtigkeit angezeigt.

1x drücken: MAX-Werte werden angezeigt

2x drücken: MIN-Werte werden angezeigt

3x drücken: normale Display-Anzeige

Um die gespeicherten Werte zu löschen:

- Halten Sie die Taste **MEM** ca. 3 Sekunden gedrückt, bis die angezeigten Werte gelöscht sind.

# Weitere Niederschlagsmessungen

## Aufbau der Regenzyylinder-Grafik

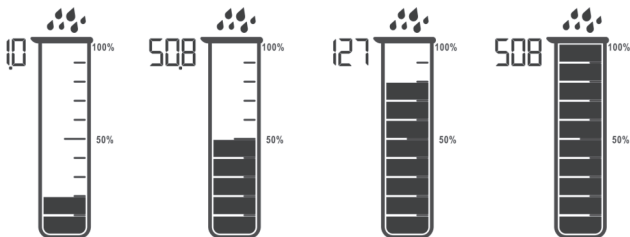

- Der Regenzyylinder besteht aus 10 Segmenten, die sich mit der Gesamtniederschlagsmenge ändern. Die Zahlen neben der Zylindergrafik ändern sich mit zunehmendem Niederschlag.
- Bis zu 25,4 mm (1 inch) Niederschlag:
  - Jedes Segment steht für einen Niederschlag von 2,54 mm (0,1 inch).
  - Der Regenzyylinder zeigt 25,4 mm (1 inch) an.
- Über 25,4 mm Niederschlag:
  - Jedes Segment steht für einen Niederschlag von 5,08 mm (0,2 inch).
  - Der Regenzyylinder zeigt 50,8 mm (2 inch) an.
- Der Regenzyylinder zeigt Regen bis zu 1270 mm (50 inch) an. Bei mehr als 1270 mm Regen wird die Grafik als vollständig gefüllt angezeigt.

## Werte der Niederschlag-Historie

- Drücken Sie wiederholt die Taste **RAIN/ALERT**, um nacheinander folgende Werte angezeigt zu bekommen:

Anzeige	Bedeutung
NOW	Aktuelle Regenmenge bei Start des Niederschlages. Wird auf "0" zurückgesetzt, wenn 30 Minuten kein Niederschlag gemessen wurde. Siehe hierzu auch den Abschnitt " Aktuelle Niederschlagsmessung (NOW)".
1 HOUR	Regenmenge der letzten Stunde. Beispiel: Es ist aktuell 07:31 Uhr. Die Messung erfolgte von 06:32 bis 07:31 Uhr.
24 HOURS	Regenmenge der letzten 24 Stunden.
TODAY	Regenmenge des gesamten Tages. Zurücksetzen der Werte auf "0" um 00:00 Uhr.
7 DAYS	Regenmenge der letzten 7 Tage (nicht Kalenderwoche). Die Werte werden jede Nacht um 00:00 Uhr aktualisiert.
MONTH	Regenmenge des aktuellen Monats. Am 1. eines jeden Monats werden die Werte wieder auf "0" gesetzt.
YEAR	Regenmenge des aktuellen Jahres. Am 1. Januar jeden Jahres werden die Werte auf "0" gesetzt.

TOTAL	Gesamtmenge seit der Inbetriebnahme oder dem letzten Reset der Basisstation.
-------	--



Die Jahres-Historie kann nicht gelöscht werden.

## Monatliche Niederschlag-Historie

Sie können sich für die letzten 12 Monaten die Niederschlagshistorie anzeigen lassen.

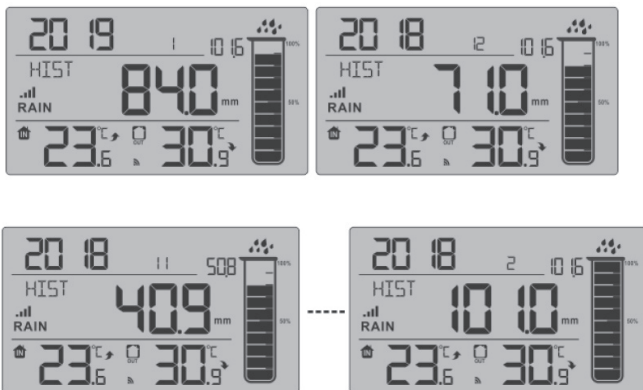

- Drücken Sie wiederholt die Taste **HIST/UP**, um die Niederschlagsmengen der vergangenen Monate angezeigt zu bekommen.

Beachten Sie die Monats- und Jahresanzeige.

Wenn Sie 5 Sekunden keine Taste drücken, erhalten Sie wieder die normale Display-Anzeige.

## 24-Stunden-Regenalarm

Dieser Alarm bezieht sich auf einen Zeitraum von 24 Stunden.

1. Halten Sie die Taste **RAIN/ALERT** gedrückt, bis im Display "OFF" blinkt.
2. Stellen Sie mit der Taste **DOWN** oder **HIST/UP** die Anzeige auf "ON".
3. Drücken Sie **RAIN/ALERT**.
4. Stellen Sie mit der Taste **DOWN** oder **HIST/UP** die gewünschte Niederschlagsmenge ein.
5. Drücken Sie abschließend **RAIN/ALERT**.
6. Drücken Sie **RAIN/ALERT**.



Sobald der eingestellte Wert erreicht ist, ertönen jede Minute 5 Pieptöne. Außerdem blinkt das Warnsymbol in der RAIN-Zeile im Display.

7. Drücken Sie eine beliebige Taste, um die Pieptöne auszuschalten.
  - Das Warnsymbol blinkt solange weiter, bis der gemessene Wert unterhalb der Alarmgrenze liegt oder
  - Sie den Regenalarm ausschalten.

## Regenalarm ausschalten

1. Halten Sie die Taste **RAIN/ALERT** gedrückt, bis im Display "ON" blinkt.
2. Stellen Sie mit der Taste **DOWN** oder **HIST/UP** die Anzeige auf "OFF".
3. Drücken Sie 2x **RAIN/ALERT**.



# Wecken

---

## Allgemeines

Das Gerät bietet die Möglichkeit zwei Weckzeiten (ALARM1 und ALARM2) einzustellen, wobei die Weckzeiten einzeln oder auch gemeinsam genutzt werden können.

Sie können z. B. ALARM1 nutzen, um sich in der Woche wecken zu lassen und ALARM2, um sich zu späterer Stunde am Wochenende wecken zu lassen.

Die Vorgehensweise beim Einstellen von ALARM1 und ALARM2 sind identisch.

## Weckzeit einstellen



- Wenn zwischen zwei Tastendrücken mehr als ca. 20 Sekunden liegen, wird der Einstellvorgang automatisch beendet und Sie müssen ihn wiederholen.
- Wenn Sie die Tasten **HIST/UP** oder **DOWN** gedrückt halten, erfolgt der Vorlauf der angezeigten Werte schneller.

Ausgehend von der normalen Zeitanzeige im Display



1. Drücken Sie 1x bzw. 2x **MODE/SET**, um "AL1" oder "AL2" auszuwählen. Beachten Sie die Display-Anzeige.
2. Halten Sie danach **MODE/SET** gedrückt, bis die Weckstunde blinkt.
3. Stellen Sie mit **HIST/UP** oder **DOWN** die gewünschte Weckstunde ein.

4. Drücken Sie **MODE/SET**.
5. Stellen Sie mit **HIST/UP** oder **DOWN** die gewünschte Weckminute ein.
6. Drücken Sie **MODE/SET**.
7. Stellen Sie mit **HIST/UP** oder **DOWN** die Tage ein, an denen zur eingestellten Uhrzeit geweckt werden soll:  
"M-F" = Montag bis Freitag  
"S-S" = Samstag und Sonntag  
"M-S" = Montag bis Sonntag (= jeden Wochentag)
8. Drücken Sie **MODE/SET**.
9. Stellen Sie mit **HIST/UP** oder **DOWN** die "SNOOZE-Zeit" ein (Zeit zwischen den Alarmen, Standardeinstellung ist 5 Minuten)  
Einstellbarer Zeitraum: 5 bis 60 Minuten  
OFF = Snooze-Funktion ist deaktiviert
10. Drücken Sie **MODE/SET**.
11. Gehen Sie vor wie beschrieben, um die Weckzeit für ALARM2 einzustellen. Wenn Sie keine weitere Alarmzeit einstellen möchten, drücken Sie einfach wiederholt **MODE/SET**, bis im Display wieder die normale Uhrzeit angezeigt wird.



Um sich eingestellte Weckzeiten anzeigen zu lassen, drücken Sie (ausgehend von der normalen Zeitanzeige) einfach wiederholt **MODE/SET**.

## Weckfunktion ein- und ausschalten

- Schieben Sie den Schalter **ALARM1** (und/oder **ALARM2**) auf der Geräte-Rückseite auf **ON**.  
Sobald das Wecksymbol  oder  angezeigt wird (oder beide) und ein Piepton ertönt, ist die Weckfunktion aktiviert.
- Möchten Sie die Weckfunktion später wieder deaktivieren, schieben Sie den Schalter **ALARM1** (und/oder **ALARM2**) auf **OFF**.

## Weckalarm beenden

Zur eingestellten Zeit werden Sie von einem Wecksignal geweckt, wobei das Signal mit zunehmender Weckdauer immer intensiver wird.



## Weckalarm für 24 Stunden unterbrechen

- Drücken Sie eine beliebige Taste der Basisstation oder halten Sie **SNOOZE/LIGHT** länger als 2 Sekunden gedrückt.

## Autostopp-Funktion

Wenn Sie keine Taste drücken, schaltet sich der Alarm nach 2 Minuten automatisch aus. Nach 24 Stunden wird der Alarm erneut ausgelöst.

## Weckwiederholung (Snooze-Funktion)

- Drücken Sie 1x die Taste **SNOOZE/LIGHT**, wenn das Wecksignal ertönt.  
Im Display blinken  (oder ) und z<sup>z</sup>

Das Wecksignal verstummt für einige Minuten, abhängig von den vorgenommenen Einstellungen (Standardeinstellung = 5 Minuten). Danach schaltet sich das Gerät wieder ein und weckt Sie erneut. Dieser Vorgang kann mehrfach wiederholt werden.

## Sonstige Funktionen

---

### Display-Beleuchtung einschalten

- Drücken Sie die Taste **SNOOZE/LIGHT**, um die Display-Beleuchtung der Basisstation für ca. 15 Sekunden einzuschalten.

### Batteriewechselanzeige

- Wechseln Sie die jeweiligen Batterien, wenn im Display im Bereich IN (Basisstation) oder OUT (Regenmesser) das Batteriewechsel-Symbol  angezeigt wird.
- Gehen Sie dabei vor, im Kapitel "Inbetriebnahme" beschrieben.

## Reinigen

---

### Basisstation

- Wischen Sie die Basisstation bei Bedarf mit einem leicht angefeuchteten Tuch sauber.

## Regenmesser

1. Nehmen Sie den Trichter ab, siehe Kapitel "Funk-Regenmesser".
2. Entfernen Sie vorsichtig Schmutz, Insekten etc. vom Regensensor.
3. Reinigen Sie den Trichter und besonders den Trichterablauf.
4. Setzen Sie den Trichter wieder auf. Die Verschlusslaschen müssen gut hörbar einrasten.



Verwenden Sie keinesfalls Öl, um Teile damit zu reinigen, zu konservieren oder besser gangbar zu machen.

## Störung/Abhilfe

Störung	Mögliche Ursache
Das DCF77-Signal für die Uhrzeit kann nicht empfangen werden.	<ul style="list-style-type: none"> <li>▪ Prüfen Sie den gewählten Standort.</li> <li>▪ Starten Sie den Funkempfang ggf. manuell.</li> <li>▪ Stellen Sie die Uhrzeit manuell ein.</li> </ul>
Die angezeigten Temperaturwerte erscheinen zu hoch.	<ul style="list-style-type: none"> <li>▪ Prüfen Sie, ob Basisstation bzw. Regenmesser direkter Sonnenstrahlung ausgesetzt sind.</li> </ul>

Störung	Mögliche Ursache
Im Display wird statt gemessenen Werten für Temperatur bzw. Luftfeuchtigkeit H.HH bzw. LL.L angezeigt.	<ul style="list-style-type: none"> <li>▪ Die Werte liegen ober- bzw. unterhalb des Messbereichs.</li> </ul>
Die Anzeige ist unleserlich, die Funktion ist unklar oder die Werte sind offensichtlich falsch.	<ul style="list-style-type: none"> <li>▪ Nehmen Sie die Batterien für einige Momente heraus.</li> </ul>
Die Basisstation empfängt keine Signale des Funk-Regenmessers (Displayanzeige in der Zeile RAIN zeigt ---).	<ul style="list-style-type: none"> <li>▪ Stellen Sie sicher, dass sich keine elektrischen Störquellen in der Nähe des Regenmessers oder der Basisstation befinden.</li> <li>▪ Prüfen Sie die Batterien im Regenmesser.</li> <li>▪ Bewegen Sie die Basisstation näher zum Regenmesser oder umgekehrt.</li> <li>▪ Starten Sie die Funkübertragung manuell (Taste <b>HIST/UP</b> einige Sekunden gedrückt halten).</li> </ul>

Störung	Mögliche Ursache
Die Uhrzeit weicht genau um eine, zwei, drei etc. Stunden ab.	<ul style="list-style-type: none"> <li>Wahrscheinlich haben Sie eine falsche Zeitzone eingestellt. Für die meisten Länder in Europa ist „00“ die richtige Einstellung.</li> </ul>

## Technischen Daten

### Basisstation

Modell:	Digitaler Regenmesser mit DCF-Funkuhr WS 1907
Batterien:	2x LR/R6 (AA) / 1,5 V 
Messbereich	
- Temperatur:	0 °C - 50 °C (32 °F - 122 °F)
Sendefrequenz:	433,92 MHz
Max. Sendeleistung:	+ 10 dBm

### Funk-Regenmesser

Batterien:	2x LR/R6 (AA) / 1,5 V 
Messbereich:	
- Temperatur:	-40 °C - 70 °C (-40 °F - 158 °F)
- Messkapazität:	0 - 9999 mm (0 - 393,6 inches)
Reichweite:	ca. 60 Meter (offenes Gelände)

Inverkehrbringer: Waagen-Schmitt GmbH  
Hammer Steindamm 27-29  
22089 Hamburg, Germany

Unsere Produkte werden ständig weiterentwickelt und verbessert. Aus diesem Grund sind Design- und technische Änderungen jederzeit möglich.

## Konformitätserklärung

---

Hiermit erklärt die Waagen-Schmitt GmbH, dass der digitale Regenmesser mit DCF-Funkuhr WS 1907 den Richtlinien 2014/53/EU und 2011/65/EU entspricht.

Der vollständige Text der EU-Konformitätserklärung ist unter der folgenden Internetadresse verfügbar:

[www.ade-germany.de/doc](http://www.ade-germany.de/doc)

Die Erklärung verliert ihre Gültigkeit, falls an dem Gerät eine nicht mit uns abgestimmte Änderung vorgenommen wurde.

Hamburg, Mai 2019  
Waagen-Schmitt GmbH



## Garantie

---

Sehr geehrte Kundin, sehr geehrter Kunde,  
die Firma Waagen-Schmitt GmbH garantiert für 2 Jahre ab Kaufdatum die kostenfreie Behebung von Mängeln aufgrund von Material- oder Fabrikationsfehlern durch Reparatur oder Austausch. Bitte geben Sie den Artikel im Garantiefall mit dem Kaufbeleg (unter Angabe des Reklamationsgrundes) an Ihren Händler zurück.



# Entsorgen

## Verpackung entsorgen



Entsorgen Sie die Verpackung sortenrein. Geben Sie Pappe und Karton zum Altpapier, Folien in die Wertstoff-Sammlung.

## Artikel entsorgen

Entsorgen Sie den Artikel entsprechend der Vorschriften, die in Ihrem Land gelten.



### **Geräte dürfen nicht im normalen Hausmüll entsorgt werden**

Am Ende seiner Lebensdauer ist der Artikel einer geordneten Entsorgung zuzuführen.



Dabei werden im Gerät enthaltene Wertstoffe der Wiederverwertung zugeführt und die Belastung der Umwelt vermieden. Geben Sie das Altgerät an einer Sammelstelle für Elektroschrott oder einem Wertstoffhof ab. Wenden Sie sich für nähere Auskünfte an Ihr örtliches Entsorgungsunternehmen oder Ihre kommunale Verwaltung.



### **Batterien und Akkus gehören nicht in den Hausmüll**

Alle Batterien und Akkus müssen bei einer Sammelstelle der Gemeinde, des Stadtteils oder im Handel abgegeben werden.

Dadurch können Batterien und Akkus einer umweltschonenden Entsorgung zugeführt werden.

# Dear Customer!

You have chosen to purchase a high-quality ADE brand product, which combines intelligent functions with an exceptional design. With this rain gauge, you always have a wide variety of weather and temperature data in view. The wealth of experience of the ADE brand ensures a high technical standard and proven quality.

We wish you much enjoyment and success while monitoring and examining your weather data.

Your ADE Team

## Scope of delivery

---

- Digital rain gauge with DCF radio clock (hereinafter referred to as “base station”)
- Wireless rain gauge
- Batteries:
  - 2x LR6/R6 (AA) / 1.5 V for base station
  - 2x LR6/R6 (AA) / 1.5 V for wireless rain gauge
- 2x screws
- 2x dowels
- Operating Manual

# Table of Contents

---

Scope of delivery .....	42
General information .....	45
Intended use .....	46
Safety .....	46
Device features .....	49
Base station .....	50
Front side with display .....	50
Rear side .....	52
Wireless rain gauge .....	54
Starting up .....	56
Rain gauge .....	56
Base station .....	57
Starting signal reception .....	57
Checklist when data is missing in the display .....	59
Setting the time and date manually .....	60
Manually starting signal reception .....	61
Choosing a location .....	62
About the time signal transmitter DCF77 .....	66
Display indicators of the base station .....	66
Time, day and date display .....	66
Temperature and trend IN (indoor) .....	67
Temperature and trend OUT (outdoor) .....	67
Trend .....	67

Current precipitation measurement (NOW).....	68
Stored temperature values.....	68
Other precipitation measurements.....	69
Generating the rain cylinder bar .....	69
Precipitation historical data values .....	70
Monthly precipitation historical data .....	71
24-hour rain alarm .....	72
Alarm.....	73
General information.....	73
Setting the alarm time .....	73
Switching the alarm function on/off.....	75
Stopping the alarm.....	75
Other functions.....	76
Turn on display lighting .....	76
Battery change indicator.....	76
Cleaning.....	76
Base station .....	76
Rain gauge.....	77
Fault/Remedy .....	77
Technical data.....	79
Declaration of Conformity .....	80
Warranty .....	80
Disposal .....	80

# General information

---

## About this operating manual



This operating manual describes how to operate and maintain your product safely. Keep this operating manual in a safe place for future reference. If you pass this product on to someone else, pass on this operating manual as well. Failure to observe this operating manual may result in injuries or damage to your product.

## Explanation of symbols



This symbol combined with the word **DANGER** warns of serious injuries.



This symbol combined with the word **WARNING** warns of moderate and mild injuries.



This symbol combined with the word **NOTE** warns of material damage.



This symbol indicates additional information and general notes.

## Intended use

---

- This device consists of the base station and wireless rain gauge and is used to display weather data from the immediate environment. The base station determines a weather trend based on the measured weather data. In addition, the device measures the amount of precipitation.
- Moreover, the base station displays the current date and time and has an alarm function.
- The base station is not suitable for commercial use in the weather forecast or measurement of weather data.

## Safety

---

- This device can be used by children 8 years of age and older, as well as by persons with reduced physical, sensory, or mental capabilities or lacking experience and/or knowledge, if they are being supervised or have been instructed in the safe use of the device and understand the dangers that may arise.
- Children must not play with the product.
- Cleaning and user maintenance must not be carried out by children, unless they are 8 years of age or older and are being supervised.

- Batteries, when swallowed, can be life-threatening. The device and batteries should therefore be kept out of reach of small children. If a battery has been swallowed, medical assistance must be sought immediately.

### **Danger for children**

- Keep children away from packaging material and other small parts included in the scope of delivery. There is a risk of choking if swallowed.

### **RISK of fire/burning and/or explosion**

- There is a risk of explosion if the batteries are replaced improperly. Replace the batteries only with those of the same or an equivalent type. Pay attention to the "Technical data".
- Batteries must not be recharged, reactivated by other means, dismantled, thrown into fire, or short-circuited. Otherwise, there is an increased risk of explosion and leakage; furthermore, gases may escape!
- Avoid contact of the battery fluid with skin, eyes, and mucosa. In case of contact, immediately rinse the affected areas with plenty of clean water and consult a doctor.

### **NOTE on preventing material damage**

- Protect the base station from dust, shocks, extreme temperatures, moisture, and direct sunlight. Position the base station exclusively in a dry, closed room.

- Remove the batteries from the base station and rain gauge when they are depleted or when the base station is not used for a long time. You will thus avoid damage that may result from leakage of battery acid.
- Do not expose the batteries to any extreme conditions, e.g. by storing them on heaters or under direct sunlight. Increased risk of leakage!
- Clean the battery and device contacts, as needed, before inserting the battery.
- Always exchange all of the batteries at the same time.
- Only insert batteries of the same type; do not use different types or used and new batteries with each other.
- Do not make any modifications to the device. Only allow repairs to be carried out at a specialist workshop and pay attention to the guarantee conditions.
- Never use harsh, scouring or abrasive cleaning agents or the like to clean the base station. Doing so may scratch the surfaces.



## Device features

---

- Measurement and display of the current amount of precipitation
- Calculation and historical data on the amount of precipitation for different time periods and total amount of precipitation
- Amount of precipitation in mm or inches
- Temperature indicator in °C or °F
- Indoor and outdoor temperature display with trend displays and memory function
- Radio-controlled clock (DCF time signal) with manual time setting
- Alarm clock with dual alarm and snooze function
- Perpetual calendar with date and time indicator
- Large, clear LCD display

# Base station

---

## Front side with display

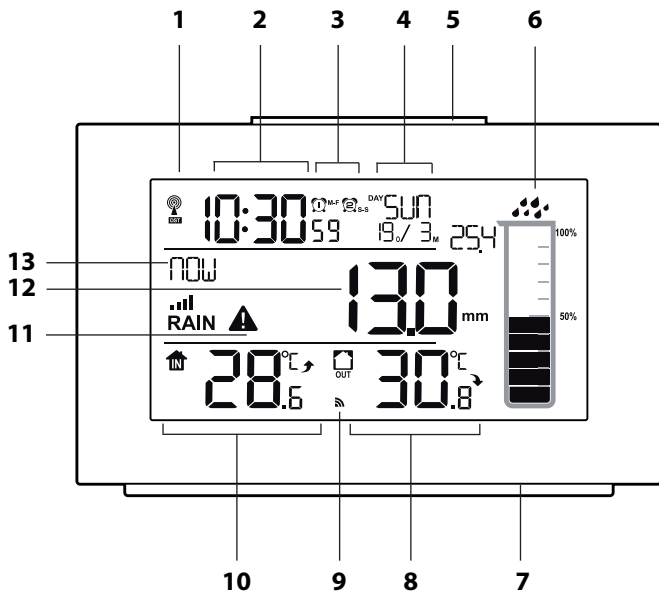

- 1 Symbol for DCF77 radio connection
- 2 Time
- 3 Symbols for enabled alarm function (AL1 + AL2)
- 4 Date display
- 5 **SNOOZE/LIGHT** button:
  - Switch on the display light
  - Activate snooze function
- 6 Rain cylinder bar for visualisation of precipitation
- 7 Foot
- 8 Measured outdoor temperature (OUT) and temperature and humidity trend
- 9 Symbol for rain gauge radio connection
- 10 Measured indoor temperature (IN) and temperature and humidity trend
- 11 Symbol for rain alarm
- 12 Amount of precipitation in the selected unit of measurement
- 13 Selected time or period regarding the display of the amount of precipitation

## Rear side

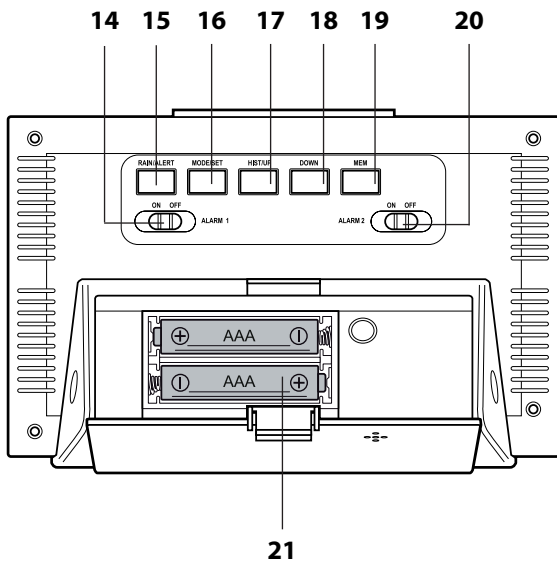

- 14 ON OFF ALARM1** button:
- Switching the alarm function on/off
- 15 RAIN/ALERT** button:
- Turn 24-hour rain alarm on and off
  - Open diverse rainfall historical data
- 16 MODE/SET** button:
- Activate settings mode
  - Save changed settings
  - Show alarm times
- 17 HIST/UP** button:
- Open monthly rainfall historical data
  - Start manual radio connection of the wireless rain gauge
  - Increase values (settings mode)
- 18 DOWN** button:
- Start/interrupt manual radio connection of the DCF77 time signal transmitter
  - Decrease values (settings mode)
- 19 MEM** button:
- Call up stored temperature values
  - Delete stored temperature values
- 20 ON OFF ALARM2** button:
- Switching the alarm function on/off
- 21** Battery compartment, 2x LR/R6 (AA), 1.5 V

# Wireless rain gauge

---

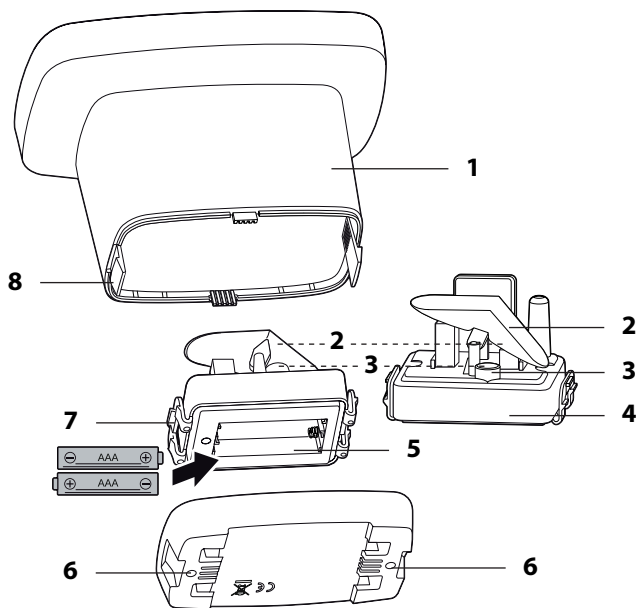

- 1** Rain funnel
- 2** Rocker
- 3** Spirit level
- 4** Measuring unit
- 5** Battery compartment, 2x LR/R6 (AA), 1.5 V
- 6** Threaded holes for fixing screws
- 7** Measuring unit locking tab
- 8** Rain funnel locking tab

Not depicted:

- Fixing screws
- Dowels

## Starting up

---



- Proceed in the order listed below and first insert the batteries into the rain gauge. Only then can the base station function properly.
- Do not use rechargeable batteries, since their voltage is too low (only 1.2 V instead of 1.5 V). This affects, among other things, the precision of the measurements.
- Where possible, use alkaline rather than zinc-carbon batteries. Alkaline batteries last longer, especially at low outdoor temperatures.

### Rain gauge

Please note the illustration in the previous chapter.

1. Squeeze the two locking tabs on the side of the rain funnel and pull it off.
2. Squeeze the two locking tabs of the measuring unit and pull it up. The battery compartment is located on the underside.
3. Insert 2 batteries of type LR/R6 (AA)/1.5 V as depicted on the bottom of the battery compartment. Pay attention to the correct polarity of the batteries (+/-).
4. Reassemble all parts together. Make sure the locking tabs click into place.



## Base station

1. Push the locking tab down slightly and remove the battery compartment cover.
2. Insert 2 batteries of type LR6/R6 (AAA)/1.5 V as depicted on the bottom of the battery compartment. Pay attention to the correct polarity (+/-).
3. Replace the battery compartment cover until it snaps into place.
4. Wait approx. 30 minutes. The base station requires this time to collect all weather data and to receive radio signals from the time signal transmitter.

## Starting signal reception

---

Once the base station is supplied with power, the following things will take place automatically in succession.

- All the indicators will be shown on the display for a brief while.
- The display will light up briefly and three short beeps will sound.
- The indoor temperature will be displayed.
- The base station and the rain gauge are connected wirelessly. After that, the rainfall values and the measured outdoor temperature will appear on the display. Radio connection can be recognised by the symbol . This process can take up to three minutes.



- After that, the base station will switch to the DCF reception mode to receive the signal from the DCF77 time signal transmitter. The number of radio waves indicates the reception quality: The more radio waves shown on the display, the better is the reception.



During signal reception by the time signal transmitter, the base station buttons are disabled (except **DOWN** and **SNOOZE/LIGHT**).

Once the signals of sufficient strength have been received from the time signal transmitter and wireless rain gauge, the following data will be permanently displayed.

- Time and Date
- Radio tower symbol
- Radio wave symbol
- Outdoor temperature OUT
- Indoor temperature IN

The base station immediately and automatically switches to reception several times each night. During this process, the displayed time is compared with that received from the time signal transmitter and, if necessary, corrected.



The symbol **DST** that appears on the display after the reception of the time signal indicates the daylight saving time.

**If no sufficiently strong signal has been received,** the base station aborts the receiving process after a few minutes and the radio-tower symbol goes out. The receiving process is started again at a later point in time. In this case, the time proceeds as usual (beginning with the start time of "00:00").

## Checklist when data is missing in the display

<b>No data display from the time signal transmitter</b>	
1.	Check whether the location of the base station is suitable, see "Choosing a location".
2.	Restart reception manually, see "Manually starting signal reception".
3.	Wait until the base station automatically switches back to reception at a later time. The reception is usually better at night.
4.	Manually perform the settings if reception is not possible at your location, see "Setting the time and date manually".

<b>No data display from the wireless rain gauge</b>	
1.	Check whether you have inserted the batteries correctly.
2.	Check whether the location of the wireless rain gauge is suitable; see "Choosing a location".

- |    |  |
|----|--|
| 3. | To restart the reception process manually, keep the <b>HIST/UP</b> button pressed for a few seconds. Pay attention to the indication on the display. |
|----|--|

## Setting the time and date manually



- If there is a delay of more than approx. 20 seconds between two pushes of a button, the setting process is automatically terminated.
- To speed up the progress of the displayed values, keep the **HIST/UP** or **DOWN** button pressed while making settings.

1. Keep the **MODE/SET** button pressed until the temperature unit of measurement flashes on the display ("°C" or "°F").
2. Use the **HIST/UP** or **DOWN** button to select the desired unit of measurement.
3. Press **MODE/SET**.
4. Proceed as previously described:
  - Press the **HIST/UP** and **DOWN** buttons to set the desired value.
  - Press **MODE/SET** to save the setting you have made.
5. Carry out the following settings:
  - Rainfall unit of measurement (millimetres or inches)

- Automatic connection of the time signal transmitter (ON or OFF)
- Time zone of the device (for most countries in Europe, "00" is the correct setting)
- 24- or 12-hour display
- Hours
- Minutes
- Date display format (month/day or day/month)
- Year
- Month
- Day
- Language (refers exclusively to the display of the weekday abbreviation)

6. Finally, press **MODE/SET**.

## Manually starting signal reception



If the radio signal symbol to the left is no longer displayed, the radio signals from the time signal transmitter are no longer being received. The time indicator nevertheless continues precisely.

- Keep the **DOWN** button pressed until the radio signal symbol reappears on the display. The signal reception is thus started manually.

Pay attention to the following:

- If the reception was not successful, the reception symbol fades out after a few minutes and the time on the display continues normally.

- Upon successful signal reception, the base station adjusts itself to the time of the time signal transmitter. If you have already made manual time and date settings, they will be adjusted automatically.

## Choosing a location

---



### NOTE on material damage

- Protect the base station from dust, shocks, extreme temperatures, and direct sunlight.
- Protect the base station from moisture. Position the base station exclusively in a dry, closed room.

## Signal reception between the base station and the wireless rain gauge

- The maximum distance between the base station and the rain gauge must not exceed 60 metres. This range is, however, only possible with “direct line of sight”.
- Protective construction materials such as reinforced concrete reduce or inhibit signal reception between the base station and outdoor sensor.
- Devices such as TVs, cordless phones, computers, and fluorescent tubes can likewise disrupt signal reception.
- Do not place the base station and rain gauge directly on the ground. This limits the range.
- The performance of the rain gauge batteries may decrease significantly at low temperatures in winter. This reduces the transmission range.

## Signal reception between the base station and time signal transmitter

- Maintain distance from TV sets, computers, and monitors. Base stations of wireless phones should also not be located in the immediate vicinity of the base station.
- The reception is generally better at night. If the base station did not have reception during the day, it may well be that the signal will be immediately and fully received at night.
- Depending on your location, it can infrequently happen that the base station receives signals from another time signal transmitter or even alternately from two time signal transmitters. This is not a fault in the device. In this case you should change the location of the base station.
- The weather, e.g. a heavy storm, can cause interference with the reception.
- Temporary shutoffs of the transmitter can sometimes happen, e.g. because of maintenance work.

## Setting up the base station

The Base station has a foot.

- Set up the base station as close to a window as possible. Here, the reception will generally be best.

## Installing the wireless rain gauge



Remove all packaging material, films and tapes before installation. This material is intended only for protection during transport.

To ensure a secure stand for the rain gauge, we recommend that you mount it on a suitable surface. The package contains 2 dowels and 2 screws. There are two threaded holes for fixing screws on the underside of the rain gauge.

- Place the rain gauge on a horizontal, stable and level surface at a height of 1 metre.
  - The location should be adequately sheltered from the wind.
  - If necessary, use the spirit level of the rain gauge for optimal alignment.

### Requirements and tips for a good location

- The rain gauge must be stable and firmly secured (especially during storms, heavy rain, etc.).
- The rain gauge must be reasonably free-standing and sheltered from the wind, and there should be no tall trees or buildings around it. There should be no branches protruding over the rain gauge.
- Consider the prevailing wind direction in your garden. Example: If there is a tall tree west of the rain gauge, this tree will obstruct an accurate precipitation measurement at westerly wind: a) the tree obstructs the precipitation; b) air turbulence occurs in the lee of the tree, which distorts the measurement of precipitation.



- If the rain gauge is completely unsheltered in the open field, this is by no means perfect. In this case, the wind blows the precipitation over the gauge. Therefore, a relatively sheltered location is reasonable. Small bushes, shrubs, trees, garden fences, etc. are therefore recommended.

### **Unsuitable locations**

- Locations that are covered from above or too close to a house wall are not suitable.
- Do not place the rain gauge directly on the ground. High wind flow velocities near the ground cause inaccurate measurements.

### **Other tips**

- The rocker of the rain gauge is self-draining. The rain gauge must therefore not be placed in a depression or trough.
- Check whether the rain funnel is free of foliage and the like on a regular basis.
- Do not use other similar devices in the vicinity of the rain gauge to prevent signal interferences and thus inaccuracies.
- Observe the maximum distance of 60 metres between the base station and the rain gauge. This range can be significantly reduced by reinforced concrete walls.

## About the time signal transmitter DCF77

---

The radio clock integrated into the base station receives its radio signals from the time signal transmitter DCF77. This broadcasts the precise and official time of the Federal Republic of Germany on the long-wave frequency of 77.5 kHz.

The transmitter is located in Mainflingen near Frankfurt am Main and, with its range of up to 2000 km, supplies the majority of radio-controlled clocks in western Europe with the necessary radio signals.

As soon as the base station is supplied with current, it switches to receiving mode and searches for the signal from the DCF77 transmitter. If the time signal is received in sufficient strength, the display shows the date and time.

The base station switches on multiple times daily and synchronises the time with the radio signal from the DCF77 transmitter. In the event the signal is not received, e.g. during a strong storm, the device continues to run precisely and then switches to receiving mode again at the next scheduled time.

## Display indicators of the base station

---

### Time, day and date display

10:30<sub>59</sub>

<sup>DAY</sup>SUN  
19/3<sub>M</sub>

- 24- or 12-hour time system

- Weekday abbreviation in the selected language
- Day/Month or Month/Day

## Temperature and trend IN (indoor)



- IN symbol
- Currently measured temperature

- Temperature and humidity trend

## Temperature and trend OUT (outdoor)



- OUT symbol
- Currently measured temperature

- Temperature and humidity trend
- Symbol for rain gauge radio connection

## Trend

The temperature and humidity trends are indicated by arrows:



Temperature/humidity increase

Temperature/humidity are constant  
(no indication)



Temperature/humidity decrease

## Current precipitation measurement (NOW)

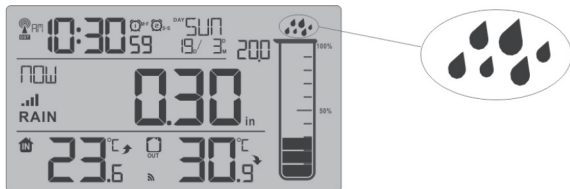

As soon as the current precipitation is measured, the raindrop symbols begin to flash (“silent alarm”).

- The raindrops will flash until “0.0” is displayed again in the “RAIN” line (= no more precipitation).
- This function can not be disabled.

## Stored temperature values

Using the **MEM** button, you will get the highest and lowest temperature and humidity values for the last 24 hours displayed.

Press 1x: MAX values are displayed

Press 2x: MIN values are displayed

Press 3x: normal display indicator

In order to delete the saved values:

- Press and hold the **MEM** button for approx. 3 seconds until the displayed values are deleted.

# Other precipitation measurements

## Generating the rain cylinder bar

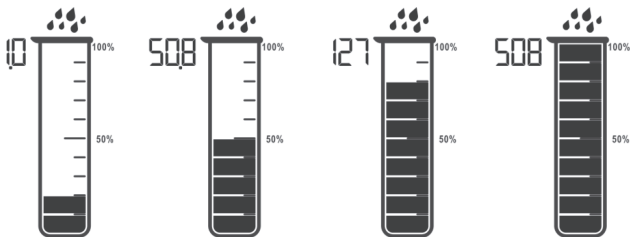

- The rain cylinder consists of 10 segments that change with the total amount of precipitation. The figures next to the cylinder bar change with increasing precipitation.
- Precipitation up to 25.4 mm (1 inch):
  - Each segment stands for precipitation of 2.54 mm (0.1 inches).
  - The rain cylinder shows 25.4 mm (1 inch).
- Precipitation above 25.4 mm:
  - Each segment stands for precipitation of 5.08 mm (0.2 inches).
  - The rain cylinder shows 50.8 mm (2 inches).
- The rain cylinder shows rainfall up to 1270 mm (50 inches). If the rainfall exceeds 1270 mm, the bar will be displayed as completely filled.

## Precipitation historical data values

- Press the **RAIN/ALERT** button repeatedly to display the following values in succession:

Indicator	Meaning
NOW	Current rainfall at the onset of precipitation. It will automatically reset to "0" if no precipitation is measured within 30 minutes. Please refer to section "Current precipitation measurement (NOW)".
1 HOUR	Rainfall for the last hour. Example: It is currently 07:31 AM. The measurement took place from 06:32 AM to 07:31 AM.
24 HOURS	Rainfall for the last 24 hours.
TODAY	Rainfall for the whole day. The values are reset to "0" at 12:00 AM.
7 DAYS	Rainfall for the last 7 days (not calendar week). The values are updated at 12:00 AM every night.
MONTH	Rainfall for the current month. The values are reset to "0" on the first day of each month.
YEAR	Rainfall for the current year. The values are reset to "0" on January 1 of each year.
TOTAL	Total amount of precipitation since commissioning or the last reset of the base station.



The year history can not be deleted.

## Monthly precipitation historical data

You can view the precipitation historical data for the past 12 months.

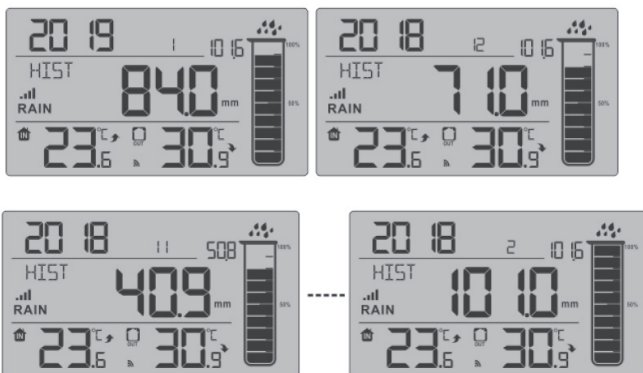

- Press the **HIST/UP** button repeatedly to display the amounts of precipitation for the past months.

Pay attention to the month and year display.

If you do not press any button within 5 seconds, you will return to the normal display.

## 24-hour rain alarm

This alarm refers to a 24-hour period.

1. Keep the **RAIN/ALERT** button pressed until “OFF” flashes on the display.
2. Use the **DOWN** or **HIST/UP** button to set the indication to “ON”.
3. Press **RAIN/ALERT**.
4. Use the **DOWN** or **HIST/UP** button to set the desired amount of precipitation.
5. Finally, press **RAIN/ALERT**.
6. Press **RAIN/ALERT**.



Once the set value is reached, 5 beeps will sound every minute. In addition, the warning symbol will flash in the RAIN line on the display.

7. Press any button to turn off the beeps.
  - The warning symbol will continue to flash until the measured value is below the alarm limit or
  - until you turn off the rain alarm.

## Turning off the rain alarm

1. Keep the **RAIN/ALERT** button pressed until “ON” flashes on the display.
2. Use the **DOWN** or **HIST/UP** button to set the indication to “OFF”.
3. Press **RAIN/ALERT** twice.



# Alarm

---

## General information

The device enables to set two alarm times (ALARM1 and ALARM2) that can be used either individually or together.

For example, you can use ALARM1 to be woken up during the week and ALARM2 to be woken up at a later hour at the weekend.

The procedure for setting ALARM1 and ALARM2 is identical.

## Setting the alarm time



- If there is more than approx. 20 seconds between two pushes of a button, the setting process automatically ends and you will have to repeat it.
- Keep the **HIST/UP** or **DOWN** button pressed to speed up the progress of the displayed values.

Starting from the normal time display

1. Press **MODE/SET** once or twice to select "AL1" or "AL2".  
Note the display.
2. Then press and hold down **MODE/SET** until the wake-up hour flashes.
3. Use **HIST/UP** or **DOWN** to set the desired wake-up hour.
4. Press **MODE/SET**.



5. Use **HIST/UP** or **DOWN** to set the desired wake-up minute.
6. Press **MODE/SET**.
7. Use **HIST/UP** or **DOWN** to set the days to be woken up at the set time:
  - “M-F” = Monday through Friday
  - “S-S” = Saturday and Sunday
  - “M-S” = Monday through Sunday (= every day of the week)
8. Press **MODE/SET**.
9. Use **HIST/UP** or **DOWN** to set “SNOOZE time” (time between the alarms; 5 minutes by default).  
Adjustable time period: 5 to 60 minutes  
OFF = snooze function is disabled
10. Press **MODE/SET**.
11. Proceed as described to set the alarm time for ALARM2.  
If there is no alarm time left that you want to set, simply press **MODE/SET** repeatedly until the normal time reappears on the display.



To display the set alarm times, simply press **MODE/SET** repeatedly (starting from the normal time display).

## Switching the alarm function on/off

- Slide the **ALARM1** (and/or **ALARM2**) switch on the back of the device to **ON**.

Once the alarm symbol  or  is displayed (or both) and a beep sounds, the alarm function is enabled.

- If you would like to disable the alarm function later on, slide the **ALARM1** (and/or **ALARM2**) switch to **OFF**.

## Stopping the alarm

At the set time, you will be woken by an alarm signal, which will become more intense as the waking time increases.

## Interrupting the alarm for 24 hours

- Press any button on the base station or press and hold down **SNOOZE/LIGHT** for more than 2 seconds.

## Auto-stop function

If you do not press a button, the alarm switches off automatically after 2 minutes. After 24 hours, the alarm will be triggered again.

## Repeat alarm (snooze function)

- Press the **SNOOZE/LIGHT** button once when the alarm signal sounds.

A flashing symbol  (or ) and z<sup>z</sup> will be displayed.

The alarm signal will be muted for a few minutes based on the settings made (5 minutes by default). Then the device switches back on and the alarm sounds again. This procedure can be repeated multiple times.

## Other functions

---

### Turn on display lighting

- Press the **SNOOZE/LIGHT** button to switch on the display light of the base station for approx. 15 seconds.

### Battery change indicator

- Change the respective batteries when the battery replacement symbol  is displayed in the IN (base station) or OUT (rain gauge) area.
- Proceed as described in the chapter "Starting up".

## Cleaning

---

### Base station

- Wipe clean the base station with a slightly damp cloth, if necessary.

## Rain gauge

1. Remove the rain funnel as described in chapter "Wireless rain gauge".
2. Carefully remove dirt, insects etc. from the rain gauge.
3. Clean the rain funnel and especially the funnel outlet.
4. Replace the rain funnel. The locking tabs must click into place.



Never use oil to clean, preserve parts or make it easier for them to pass through.

## Fault/Remedy

Fault	Possible cause
The DCF77 signal for the time cannot be received.	<ul style="list-style-type: none"> <li>▪ Check the chosen location.</li> <li>▪ Start the signal reception manually, if necessary.</li> <li>▪ Adjust the time manually.</li> </ul>
The displayed temperature values appear too high.	<ul style="list-style-type: none"> <li>▪ Check if the base station or radio gauge is exposed to direct sunlight.</li> </ul>
Instead of showing the measured values for temperature or humidity, the display shows H.HH or L.L.L.	<ul style="list-style-type: none"> <li>▪ The values lie above or below the measurement range.</li> </ul>

Fault	Possible cause
The indicator is illegible, the function is unclear, or the values are obviously false.	<ul style="list-style-type: none"> <li>▪ Remove the batteries for a few moments.</li> </ul>
The base station receives no signals from the wireless rain gauge ("--" is displayed in the RAIN line).	<ul style="list-style-type: none"> <li>▪ Make sure there are no sources of electrical interference near the rain gauge or the base station.</li> <li>▪ Check the batteries in the rain gauge.</li> <li>▪ Move the base station closer to the rain gauge or vice versa.</li> <li>▪ To start the signal transmission manually, keep the <b>HIST/UP</b> button pressed for a few seconds.</li> </ul>
The time differs by exactly one, two, three, etc. hours.	<ul style="list-style-type: none"> <li>▪ You have probably set an incorrect time zone. For most countries in Europe, "00" is the correct setting.</li> </ul>

# Technical data

---

## Base station

Model:	WS 1907 digital rain gauge with DCF radio clock
Batteries:	2x LR/R6 (AA) / 1.5 V 
Measuring range	
- Temperature:	0 °C – 50 °C (32 °F – 122 °F)
Transmission frequency:	433.92 MHz
Max. transmission power:	+ 10 dBm

## Wireless rain gauge

Batteries:	2x LR/R6 (AA) / 1.5 V 
Measuring range:	
- Temperature:	-40 °C – 70 °C (-40 °F – 158 °F)
Measuring capacity:	0 – 9999 mm (0 – 393.6 inches)
Range:	approx. 60 metres (open terrain)
Distributor:	Waagen-Schmitt GmbH Hammer Steindamm 27-29 22089 Hamburg, Germany

Our products are constantly being developed and improved. For this reason, design and technical modifications are possible at any time.

## Declaration of Conformity

---

Waagen-Schmitt GmbH hereby declares that the WS 1907 digital rain gauge with DCF radio clock complies with EU directives 2014/53/EU and 2011/65/EU.

The full text of the EU Declaration of Conformity is available at the following Internet address:  
[www.ade-germany.de/doc](http://www.ade-germany.de/doc)

The declaration will lose its validity if any modification is made to the device without our consent.

Hamburg, May 2019  
Waagen-Schmitt GmbH



## Warranty

---

Dear Valued Customer,

Waagen-Schmitt GmbH warrants for 2 years from the purchase date the cost-free rectification of defects in material and workmanship through repair or exchange. In the event of a warranty claim, please return the product with the proof of purchase (specifying the reason for claim) to your dealer.

## Disposal

---

### Disposing of the packaging



Dispose of the packaging with similar materials. Dispose of cardboard with waste paper and of films with recyclable materials.



## Disposing of the product

Dispose of the product in accordance with the regulations that apply in your country.



### **Devices must not be disposed of in normal household waste**

At the end of its life, the product must be disposed of in an appropriate way.

In this way, valuable materials contained in the device will be recycled and the burden on the environment avoided. Bring the old device to a collection point for electronic waste or to a recycling depot. For more information, contact your local waste disposal firm or your local administrative body.



### **Standard and rechargeable batteries should not be disposed of along with household waste**

All standard and rechargeable batteries must be brought to a local or district collection point or to the retailer.

Such standard and rechargeable batteries can thus be disposed of in an environmentally friendly way.

# ¡Estimada/o cliente!

Se ha decidido por la compra de un producto de gran calidad de la marca ADE, que aúna unas funciones inteligentes con un diseño extraordinario. Con este pluviómetro tendrá siempre a la vista diferentes datos meteorológicos y de temperatura. La larga experiencia de la marca ADE le asegura unos elevados estándares técnicos y es garantía de calidad.

Le deseamos que disfrute y esté satisfecho controlando y observando la información meteorológica.

El equipo de ADE

## Material suministrado

---

- Pluviómetro digital con reloj radio controlado DCF (en adelante llamado "estación base")
- Pluviómetro inalámbrico
- Pilas:
  - 2 x LR6/R6 (AA) /1,5 V para la estación base
  - 2 x LR6/R6 (AA) /1,5 V para el pluviómetro
- 2 x tornillos
- 2 x tacos
- Manual de instrucciones

# Índice

---

Material suministrado .....	82
Información general.....	85
Uso adecuado.....	86
Seguridad.....	86
Este aparato ofrece .....	89
Estación base .....	90
Parte delantera con pantalla.....	90
Parte posterior .....	92
Pluviómetro inalámbrico.....	94
Puesta en funcionamiento.....	96
Pluviómetro.....	96
Estación base.....	97
Iniciar la recepción inalámbrica .....	97
Lista de comprobación en caso de fallo en la indicación de datos en la pantalla .....	99
Ajuste manual de hora y fecha.....	100
Iniciar manualmente la recepción de la señal .....	101
Seleccionar ubicación.....	102
Acerca del emisor de señal horaria DCF77.....	106
Indicadores en pantalla de la estación base.....	106
Indicación de hora, día y fecha .....	106
Temperatura y tendencia IN (interior) .....	107
Temperatura y tendencia OUT (exterior).....	107
Tendencia.....	107

Medida actual de precipitación (NOW).....	108
Valores de temperatura guardados.....	108
Otras medidas de precipitaciones .....	109
Estructura de la gráfica cilíndrica de lluvia .....	109
Valores del historial de precipitaciones .....	110
Historial mensual de precipitaciones .....	111
Alarma de lluvia de 24 horas.....	112
Despertador .....	113
Información general .....	113
Ajustar hora de alarma.....	113
Conectar y desconectar la función despertador	115
Parar la alarma.....	115
Otras funciones.....	116
Encender la iluminación de la pantalla .....	116
Indicador cambio de pilas.....	116
Limpieza .....	116
Estación base.....	116
Pluviómetro.....	117
Problema/Solución .....	117
Datos técnicos .....	119
Declaración de conformidad .....	120
Garantía.....	121
Eliminación .....	121

# Información general

---

## Acerca de estas instrucciones



Este manual de instrucciones describe el manejo seguro y el cuidado del artículo. Conserve este manual de instrucciones por si necesita volver a consultarlo. Si le entrega el artículo a otra persona, acompáñelo también de estas instrucciones. Si no se tienen en cuenta las recomendaciones de este manual de instrucciones, pueden producirse lesiones o daños en el artículo.

## Explicación de símbolos



Este símbolo unido a la palabra PELIGRO advierte de heridas graves.



Este símbolo unido a la palabra ADVERTENCIA advierte de heridas de grado medio o leve.



Este símbolo unido a la palabra INDICACIÓN advierte de daños materiales.



Este símbolo significa información adicional e indicaciones generales.

## Uso adecuado

---

- Este aparato, compuesto por estación base y pluviómetro inalámbrico, muestra datos meteorológicos del entorno próximo. A partir de los datos medidos, la estación base calcula una tendencia meteorológica. El aparato mide además la cantidad de precipitaciones.
- Además, la estación meteorológica muestra la fecha y la hora y dispone también de una función despertador.
- La estación base no es apropiada para el uso comercial en la predicción meteorológica o en la medición de datos meteorológicos.

## Seguridad

---

- Este aparato puede ser utilizado por niños mayores de 8 años y por personas con discapacidad física, sensorial o mental o con falta de experiencia o conocimientos, siempre que estén supervisados o se les instruya sobre el uso seguro del aparato y hayan comprendido los riesgos que pueden producirse.
- Los niños no deben jugar con el artículo.
- La limpieza y el mantenimiento por parte del usuario no deben ser realizados por

niños, salvo que sean mayores de 8 años y estén supervisados.

- Las pilas pueden suponer un peligro de muerte si se ingieren. Por ello mantenga el aparato y las pilas fuera del alcance de los niños. Si se ingiere una pila, debe acudir inmediatamente en busca de asistencia médica.

## **Riesgos para los niños**

- Mantenga a los niños alejados del material de embalaje y de las piezas pequeñas contenidas en el material suministrado. Existe riesgo de asfixia por ingestión.

## **RIESGO de incendio/combustión y/o explosión**

- Peligro de explosión debido a una sustitución incorrecta de las pilas. Sustituya las pilas únicamente por otras iguales o por unas de las mismas características. Tenga en cuenta los "Datos técnicos".
- Las pilas no deben cargarse, reactivarse con otros medios, desmontarse, arrojarse al fuego o cortocircuitarse. En caso contrario, existe un riesgo mayor de explosión o fuga, y además pueden liberarse gases.
- Evite el contacto del líquido de las pilas con la piel, ojos y mucosas. En caso de contacto, límpiase inmediatamente la zona afectada con agua limpia y acuda al médico sin pérdida de tiempo.

## **ADVERTENCIA ante posibles daños materiales**

- Proteja la estación base del polvo, los golpes, las temperaturas extremas, la humedad y la exposición directa al sol. Coloque la base exclusivamente en un espacio cerrado y seco.
- Saque las pilas de la estación base y del pluviómetro cuando estén gastadas o cuando no vaya a utilizar la estación base durante mucho tiempo. De este modo evitará los daños que pudieran producirse por una fuga del líquido de las pilas.
- No exponga las pilas a condiciones extremas, poniéndolas por ejemplo sobre radiadores o expuestas directamente al sol. ¡Riesgo elevado de fugas!
- Cuando sea necesario, limpie los contactos del aparato y de las pilas antes de colocarlas.
- Sustituya siempre todas las pilas.
- Coloque únicamente pilas del mismo tipo y no utilice juntas pilas de tipos diferentes o pilas usadas junto con otras nuevas.
- No realice ninguna modificación en el aparato. Realice las reparaciones únicamente en un taller especializado y tenga en cuenta las condiciones de la garantía.
- No utilice nunca productos o medios de limpieza duros, ásperos o abrasivos para limpiar la estación base. Podría arañar las superficies.



## Este aparato ofrece

---

- Medición e indicación de la cantidad de precipitación actual
- Cálculo e historial de la cantidad de precipitación para diferentes periodos así como indicación de la cantidad total de precipitación.
- Cantidad de precipitación en mm o en pulgadas
- Indicación de temperatura en °C o en °F
- Indicación de temperatura interior y exterior con indicación de tendencia y función memoria.
- Reloj radio controlado (señal horaria DCF) con ajuste de hora manual
- Despertador con doble alarma y función de repetición
- Calendario perpetuo con indicación de fecha y día
- Pantalla LCD grande y clara

# Estación base

## Parte delantera con pantalla

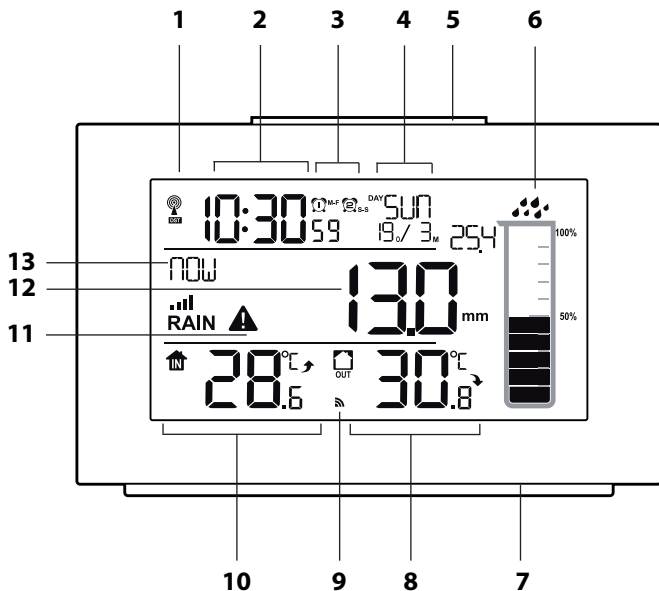

- 1 Símbolo de enlace radio DCF77
- 2 Hora
- 3 Símbolo de despertador activado (AL1 + AL2)
- 4 Indicación de fecha
- 5 Botón **SNOOZE/LIGHT**:
  - Encender la iluminación de la pantalla
  - Activar la función de repetición de despertador
- 6 Gráfica cilíndrica de lluvia para la visualización de la precipitación
- 7 Soporte
- 8 Temperatura medida en el exterior (OUT) y tendencia de la temperatura y la humedad del aire
- 9 Símbolo de enlace inalámbrico del sensor de lluvia
- 10 Temperatura medida en el interior (IN) y tendencia de la temperatura y la humedad del aire
- 11 Símbolo de alarma de lluvia
- 12 Cantidad de precipitación en la unidad de medida seleccionada
- 13 Hora o periodo seleccionado para la indicación de la cantidad de precipitación

## Parte posterior

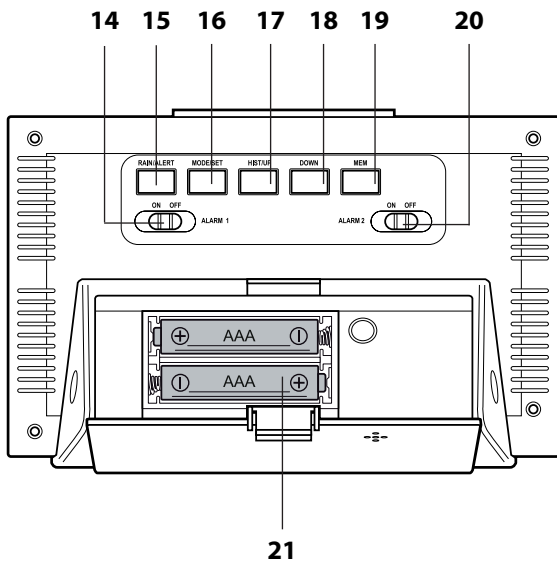

- 14** Botón **ON OFF ALARM1**:
- conectar y desconectar la función despertador
- 15** Botón **RAIN/ALERT**:
- activar y desactivar la alarma de lluvia de 24 horas
  - abrir distintos historiales de lluvia
- 16** Botón **MODE/SET**:
- Activar el modo ajustes
  - guardar ajuste predeterminado
  - mostrar la hora del despertador
- 17** Botón **HIST/UP**:
- abrir el historial mensual de lluvia
  - iniciar manualmente el enlace inalámbrico del pluviómetro
  - aumentar los valores (modo ajuste)
- 18** Botón **DOWN**:
- iniciar/interrumpir manualmente el enlace con el emisor de señal horaria DCF77
  - disminuir los valores (modo ajuste)
- 19** Botón **MEM**:
- Acceso a los valores de temperatura guardados
  - borrar los valores de temperatura guardados
- 20** Botón **ON OFF ALARM2**:
- conectar y desconectar la función despertador
- 21** Compartimento para 2 pilas LR/R6 (AA), 1,5 V

# Pluviómetro inalámbrico

---

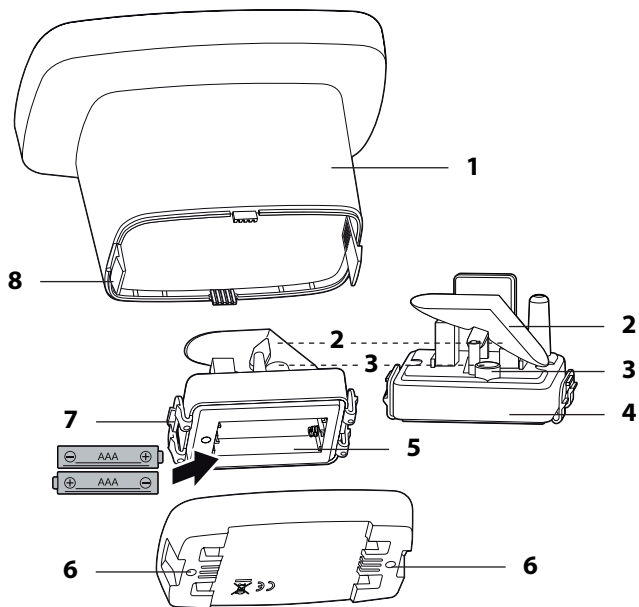

- 1** Embudo colector
- 2** Balancín
- 3** Nivel de burbuja
- 4** Unidad de medida
- 5** Compartimento para 2 pilas LR/R6 (AA), 1,5 V
- 6** Rosca para los tornillos de fijación
- 7** Lengüeta de cierre de la unidad de medida
- 8** Lengüeta de cierre del embudo colector de lluvia

Sin imagen:

- Tornillos de fijación
- Tacos

## Puesta en funcionamiento

---



- Siga la secuencia indicada y coloque en primer lugar las pilas en el pluviómetro. Solo de este modo puede funcionar correctamente la estación base.
- No utilice baterías, porque tienen una tensión muy baja (solo 1,2 V en vez de 1,5 V). Esto influye entre otras cosas en la exactitud de medida.
- Utilice si es posible pilas alcalinas en vez de pilas de carbono-zinc. Las pilas alcalinas duran más tiempo, en particular con temperaturas exteriores bajas.

### Pluviómetro

Tenga presente la ilustración del capítulo anterior.

1. Presione ambas lengüetas de cierre a los lados del embudo colector y tire hacia afuera del mismo.
2. Presione ambas lengüetas de cierre de la unidad de medida y tire de ella hacia arriba. El compartimento para las pilas se encuentra en la parte inferior.
3. Coloque 2 pilas del tipo LR/R6 (AA)/1,5 V tal y como se muestra en el fondo del compartimento. Preste atención a la polaridad correcta de las pilas (+/-).
4. Vuelva a montar todas las piezas. Al hacerlo preste atención a que las lengüetas encajen de forma audible.



## Estación base

1. Presione la lengüeta de cierre ligeramente hacia abajo y quite la tapa del compartimento de las pilas.
2. Coloque 2 pilas del tipo LR6/R6 (AAA)/1,5 V tal y como se muestra en el fondo del compartimento. Preste atención a la polaridad correcta (+/-).
3. Vuelva a encajar la tapa del compartimento de las pilas.
4. Espere unos 30 minutos. La estación base necesita ese tiempo para recoger todos los datos meteorológicos y recibir la señal inalámbrica del emisor de señal horaria.

## Iniciar la recepción inalámbrica

---

En cuanto la estación base recibe corriente, se produce automáticamente la siguiente secuencia.

- Todos los indicadores se visualizan en la pantalla un momento.
- La pantalla se ilumina brevemente y se emiten tres pitidos cortos
- Se muestra la temperatura interior.
- La estación base y el pluviómetro se enlazan inalámbricamente. Después se muestran en la pantalla los valores de lluvia y la temperatura exterior. Podrá ver si hay conexión inalámbrica por el símbolo . Este proceso puede durar hasta tres minutos.



- A continuación, la estación base se conecta en el modo de recepción DCF para recibir la señal del emisor de señal horaria DCF77. El número de ondas de radio indica la calidad de la recepción: Cuantas más ondas se muestren en la pantalla, mejor es la recepción.



Durante la recepción de la señal del emisor de señal horaria, los botones de la estación base están desactivados (excepto **DOWN** y **SNOOZE/LIGHT**).

En cuanto la señal de los emisores de señal horaria y del sensor de lluvia inalámbrico alcanzan la fuerza suficiente, se muestran los siguientes datos fijos en la pantalla.

- Fecha y hora
- Símbolo de torre de comunicaciones
- Símbolo de ondas de radio
- Temperatura exterior OUT
- Temperatura interior IN

La estación base se conecta varias veces para la recepción todas las noches. Al hacerlo, la hora mostrada se compara con la del emisor de señal horaria y se corrige en su caso.



Si tras la recepción de la señal horaria se muestra **DST**, indica que está en horario de verano (Daylight Saving Time).

Si **no se recibe una señal suficientemente potente**, la estación base interrumpe el proceso de recepción pasados unos minutos y desaparece el símbolo de la torre de

emisión. El proceso de recepción se iniciará nuevamente en un momento posterior.

En ese caso la hora comienza a avanzar normalmente (partiendo de las "00:00").

## **Lista de comprobación en caso de fallo en la indicación de datos en la pantalla**

<b>No hay indicación de datos del emisor de señal horaria</b>	
1.	Compruebe si el lugar de ubicación de la estación base es adecuado, consulte "seleccionar ubicación".
2.	Vuelva a iniciar manualmente el procedimiento de recepción, consulte "iniciar manualmente la recepción".
3.	Espere hasta que la estación base vuelva a conectarse automáticamente para la recepción en un momento posterior. Normalmente la recepción es mejor durante las horas nocturnas.
4.	Realice manualmente los ajustes cuando no sea posible la recepción en el lugar de ubicación, consulte "ajustar manualmente hora y fecha".

<b>No hay indicación de datos del pluviómetro inalámbrico</b>	
1.	Compruebe si las pilas están bien colocadas.
2.	Compruebe si el lugar de ubicación del pluviómetro inalámbrico es adecuado, consulte "seleccionar ubicación".

- |    |   |
|----|---|
| 3. | Vuelva a iniciar el proceso de recepción manualmente manteniendo pulsado unos segundos el botón <b>HIST/UP</b> . Observe las indicaciones en la pantalla. |
|----|---|

## Ajuste manual de hora y fecha



- Cuando pasan más de 20 segundos entre una pulsación de botón y otra, el proceso de ajuste finaliza automáticamente.
- Para acelerar el proceso de los datos mostrados, mantenga pulsado durante el ajuste **HIST/UP** o **DOWN**.

1. Mantenga pulsado el botón **MODE/SET** hasta que en la pantalla parpadee la unidad de medida para la temperatura ("°C" o "°F").
2. Seleccione la unidad de medida que desee con los botones **HIST/UP** o **DOWN**.
3. Pulse **MODE/SET**.
4. Continúe como se describe más arriba:
  - Pulse el botón **HIST/UP** y **DOWN**, para ajustar el valor que desee.
  - Pulse **MODE/SET**, para guardar el ajuste realizado.
5. Realice los siguientes ajustes:
  - Unidad de medida de la cantidad de lluvia (milímetros o pulgadas)

- Enlace automático con el emisor de señal horaria (ON u OFF).
- Zona horaria en la que se encuentra el aparato (para la mayoría de los países de Europa el ajuste correcto es "00")
- Visualización de 24 o 12 horas
- Horas
- Minutos
- Formato de indicación de fecha (mes/día o día/mes)
- Año
- Mes
- Día
- Idioma (se refiere únicamente al indicador de la abreviatura del día de la semana)

6. Pulse finalmente **MODE/SET**.

## Iniciar manualmente la recepción de la señal



Si el símbolo lateral de señal radio desaparece, es que ha dejado de recibirse la señal radio del emisor de señal horaria. No obstante, la indicación de hora sigue siendo precisa.

- Mantenga pulsado el botón **DOWN** hasta que vuelva a aparecer el símbolo de la señal de radio. De este modo se inicia manualmente la recepción de señal.

Tenga en cuenta que:

- Si no se consigue la recepción, el símbolo de recepción desaparece pasados unos minutos y la hora en la pantalla sigue visualizándose normalmente.

- Si se consigue la recepción, la estación base se ajusta a la hora recibida del emisor de señal horaria. Si ya ha hecho manualmente los ajustes de hora y fecha, estos se adaptan automáticamente.

## Seleccionar ubicación

---



### ADVERTENCIA de daños materiales

- Proteja la estación base del polvo, los golpes, las temperaturas extremas y la exposición directa al sol.
- Proteja la estación base de la humedad. Coloque la base exclusivamente en un espacio cerrado y seco.

## Recepción inalámbrica entre la estación base y el pluviómetro inalámbrico

- La distancia máxima entre la estación base y el pluviómetro es de 60 metros. De todos modos, este alcance es solo posible en caso de "contacto visual directo".
- Los materiales de construcción que tienen efecto de apantallamiento, como por ejemplo el hormigón armado, reducen o impiden la recepción de la señal entre la base y el sensor exterior.
- Los aparatos como televisores, teléfonos inalámbricos, ordenadores y tubos fluorescentes, pueden interferir en la recepción de la señal.
- No coloque la estación base ni el pluviómetro directamente sobre el suelo. Afectaría al alcance.

- Con bajas temperaturas durante el invierno, el rendimiento de las pilas del pluviómetro puede reducirse significativamente. Esto disminuye el alcance del emisor.

## **Recepción radio entre la estación base y el emisor de señal horaria**

- No lo coloque cerca de televisores, ordenadores o monitores. Tampoco deben colocarse bases de teléfonos inalámbricos en las proximidades de la base de la estación meteorológica.
- Normalmente la recepción es mejor durante las horas nocturnas. Si la base no recibe durante el día, es buena idea recibir la señal durante las horas nocturnas y con total intensidad.
- Dependiendo de la ubicación, puede ocurrir en casos aislados que la estación base reciba señales de otros emisores de señal horaria o incluso de dos emisores de forma alternativa. No es un fallo del aparato. En ese caso cambie la ubicación de la base.
- La meteorología, por ejemplo una tormenta intensa, puede producir problemas en la recepción.
- Puede que la emisora se desconecte ocasionalmente durante breves periodos de tiempo, por ejemplo para realizar trabajos de mantenimiento.

## **Colocar la estación base**

La estación base dispone de un soporte.

- Coloque la base lo más cerca posible de una ventana. Normalmente la recepción es mejor en ese lugar.

## Colocación del pluviómetro inalámbrico



Antes de colocarlo, retire todo el material de embalaje, láminas y cintas adhesivas. Este material únicamente sirve como protección durante el transporte.

Para garantizar una colocación segura del pluviómetro, recomendamos que se monte sobre una superficie apropiada. Entre el material suministrado se encuentran 2 tornillos y 2 tacos. En la parte inferior del pluviómetro hay dos orificios roscados para introducir los tornillos.

- Coloque el pluviómetro a 1 metro de altura sobre una superficie horizontal, plana y estable.
- El lugar de ubicación debe estar protegido del viento.
- En caso necesario, utilice el nivel de burbuja del pluviómetro para una alineación óptima.

### Requisitos e indicaciones de un buen lugar de colocación

- El sensor de lluvia debe estar estable y bien sujeto (para casos de tormentas, lluvia intensa, etc.).
- El sensor de lluvia debe estar bastante despejado y protegido del viento y alrededor del pluviómetro no debe haber árboles ni edificios altos. Tampoco deben sobresalir ramas sobre el pluviómetro.
- Tenga presente la dirección del viento dominante en su jardín. Ejemplo: Si por ejemplo al oeste del pluviómetro hay un árbol grande, ese árbol impide la correcta medición de la temperatura con viento del



oeste. A) El árbol obstaculiza las precipitaciones, b) a sotavento del árbol se producen burbujas de aire que falsean la medición de la cantidad de precipitación.

- Si el pluviómetro está totalmente desprotegido en un espacio abierto, no es una buena colocación: el viento empujará la lluvia sobre el sensor. Por eso es importante buscar una superficie protegida del viento. Es recomendable que haya pequeños arbustos, matorrales, árboles, vallas de jardín, etc.

### **Lugares de colocación inadecuados**

- No son adecuados los lugares que estén cubiertos por encima o cerca de una pared.
- No coloque el pluviómetro directamente sobre el suelo. Los vientos fuertes cerca del suelo provocan la inexactitud en la medida.

### **Otras indicaciones**

- El balancín del pluviómetro se vacía solo. Por tanto el pluviómetro no debe estar colocado en una cavidad o depresión.
- Compruebe regularmente que el embudo colector esté libre de hojas y otros objetos.
- Evite utilizar otros aparatos similares cerca, ya que podrían provocar interferencias en la señal e inexactitud en la medida.
- Tenga en cuenta la distancia máxima de 60 m entre la estación base y el pluviómetro. Esta distancia puede reducirse sensiblemente debido a paredes de hormigón armado.

# Acerca del emisor de señal horaria DCF77

---

El radio-reloj integrado en la estación base recibe la señal radio del emisor de señal horaria DCF77. Esta emite la hora oficial de la República Federal de Alemania en onda larga con una frecuencia de 77,5 kHz.

La emisora está en Mainflingen, junto a Frankfurt am Main y, con un alcance de 2.000 km, hace llegar las señales de radio a la mayoría de los relojes radio controlados de Europa occidental.

En cuanto la base tiene corriente, se conecta el receptor y busca la señal del emisor DCF77. Si se recibe la señal horaria con fuerza suficiente, se muestran la fecha y la hora en la pantalla.

La estación base se conecta varias veces diariamente y sincroniza la hora con la señal radio del emisor DCF77. En caso de no recibirse la señal, por ejemplo por una tormenta intensa, el aparato sigue funcionando con precisión y se vuelve a conectar nuevamente en la siguiente hora prevista.

## Indicadores en pantalla de la estación base

---

### Indicación de hora, día y fecha

10:30<sub>59</sub>

DAY SUN  
19/ 3<sub>M</sub>

- Hora en formato de 24 o 12 horas

- Abreviatura del día de la semana en el idioma seleccionado
- Día/mes o mes/día

## Temperatura y tendencia IN (interior)



- Símbolo IN
- Temperatura actual medida

- Tendencia de la temperatura y la humedad del aire

## Temperatura y tendencia OUT (exterior)



- Símbolo OUT
- Temperatura actual medida

- Tendencia de la temperatura y la humedad del aire
- Símbolo de enlace inalámbrico del sensor de lluvia

## Tendencia

Las tendencias de temperatura y humedad del aire se indican mediante flechas:



Temperatura/humedad del aire en aumento

Temperatura/humedad del aire permanecen constantes (ninguna indicación)



Temperatura/humedad del aire en descenso

## Medida actual de precipitación (NOW)

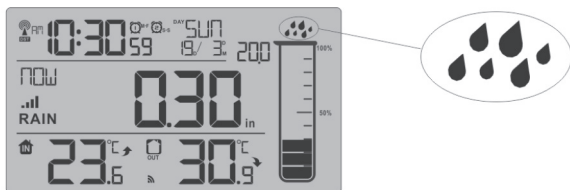

Tan pronto como se mide la precipitación actual, los símbolos de gotas de lluvia empiezan a parpadear ("alarma silenciosa").

- La gotas de lluvia parpadean hasta que en la pantalla, en la línea "RAIN" vuelve a mostrarse "0.0" (= no hay más precipitación).
- Esta función no puede desactivarse.

## Valores de temperatura guardados

Con el botón **MEM**, hace que se muestre los valores más alto y más bajo de las últimas 24 horas relativos a la temperatura y humedad del aire.

Pulsar 1 vez: se muestran los valores máximos

Pulsar 2 veces: se muestran los valores mínimos

Pulsar 3 veces: se muestra la pantalla normal

Para borrar los valores guardados:

- Mantenga presionado el botón **MEM** unos 3 segundos hasta que los valores desaparezcan.

# Otras medidas de precipitaciones

## Estructura de la gráfica cilíndrica de lluvia

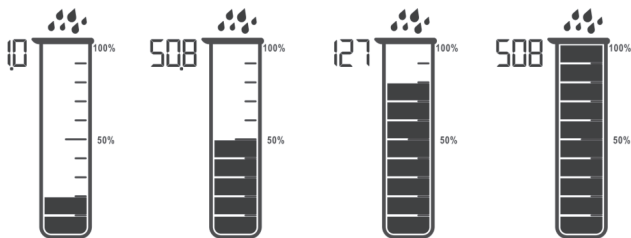

- La gráfica cilíndrica está compuesta por 10 segmentos, que cambian con la cantidad total de lluvia. Las cifras junto a la gráfica cambian según aumenta la precipitación.
- Hasta 25,4 mm (1 pulgada) de precipitación:
  - Cada segmento representa una precipitación de 2,54 mm (0,1 pulgadas).
  - El cilindro completo indica 25,4 mm (1 pulgada).
- Por encima de 25,4 mm de precipitación:
  - Cada segmento representa una precipitación de 5,08 mm (0,2 pulgadas).
  - El cilindro completo indica 50,8 mm (2 pulgadas).
- El cilindro puede indicar hasta 1270 mm (50 pulgadas). Con precipitaciones superiores a 1270 mm, la gráfica se muestra llena.

## Valores del historial de precipitaciones

- Pulse varias veces el botón **RAIN/ALERT**, para ir viendo sucesivamente los siguientes valores:

Indicación	Significado
NOW	Cantidad de lluvia actual desde que comenzó la precipitación. Si durante 30 minutos no se mide ninguna precipitación, vuelve a ponerse a "0". Vea también al respecto el apartado "Medición actual de precipitación (NOW)".
1 HOUR	Cantidad de lluvia en la última hora. Ejemplo: Son las 07:31. La medición se realizó desde las 06:32 hasta las 07:31.
24 HOURS	Cantidad de lluvia en las últimas 24 horas.
TODAY	Cantidad de lluvia durante todo el día. Los valores vuelven a ponerse a "0" a las 00:00 horas.
7 DAYS	Cantidad de lluvia en los últimos 7 días (no en una semana natural). Los valores se actualizan cada noche a las 00:00 horas.
MONTH	Cantidad de lluvia durante el mes actual. Los valores vuelven a ponerse a "0" el día 1 de cada mes.
YEAR	Cantidad de lluvia durante el año actual. Los valores vuelven a ponerse a "0" el día 1 de enero.

TOTAL	Cantidad total desde la puesta en funcionamiento o desde el último reinicio de la estación base.
-------	--



El historial anual no puede eliminarse.

## Historial mensual de precipitaciones

Puede hacer que se muestre en la pantalla el historial de precipitaciones de los últimos 12 meses.

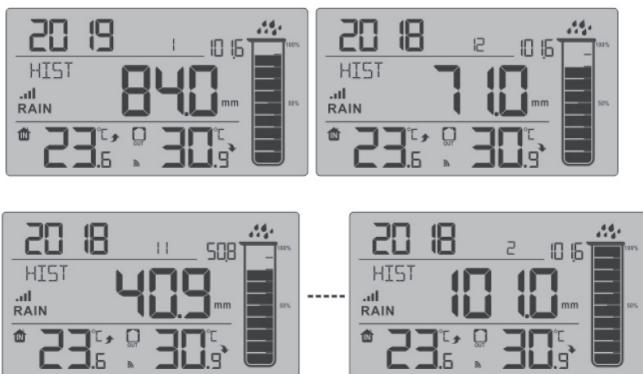

- Pulse varias veces el botón **HIST/UP**, para ir mostrando las cantidades de precipitaciones de los meses anteriores.

Tenga en cuenta la indicación del mes y del año.

Si no pulsa ningún botón durante 5 segundos volverán a mostrarse los indicadores normales en la pantalla.

## Alarma de lluvia de 24 horas

Esta alarma está referida a un periodo de 24 horas.

1. Mantenga pulsado el botón **RAIN/ALERT** hasta que en la pantalla parpadee "OFF".
2. Con el botón **DOWN** o **HIST/UP** ponga el indicador en "ON".
3. Pulse **RAIN/ALERT**.
4. Introduzca la cantidad de precipitación que desee con el botón **DOWN** o **HIST/UP**.
5. Pulse finalmente **RAIN/ALERT**.
6. Pulse **RAIN/ALERT**.



Cuando se haya alcanzado el valor seleccionado, se emitirá un pitido cada 5 minutos. Además el símbolo de alarma parpadeará en la pantalla en la línea RAIN.

7. Pulse cualquier botón para detener el pitido.
  - El símbolo de alarma seguirá parpadeando hasta que el valor medido esté por debajo del límite de alarma o
  - hasta que desactive la alarma.

## Desactivar la alarma de lluvia

1. Mantenga pulsado el botón **RAIN/ALERT** hasta que en la pantalla parpadee "ON".
2. Con el botón **DOWN** o **HIST/UP** ponga el indicador en "OFF".
3. Pulse 2 veces **RAIN/ALERT**.



# Despertador

---

## Información general

El aparato ofrece la posibilidad de poner dos horas de despertador (ALARM1 y ALARM2) pudiendo utilizarse individualmente o en conjunto.

Por ejemplo puede utilizar ALARM1 para despertarse durante la semana y ALARM2 para despertarse una hora más tarde los fines de semana.

Los procedimientos para poner ALARM1 y ALARM2 son idénticos.

## Ajustar hora de alarma



- Cuando pasan más de 20 segundos entre una pulsación de botón y otra, el proceso de ajuste finaliza automáticamente y hay que volver a repetirlo.
- Si mantiene pulsado el botón **HIST/UP** o **DOWN** los valores van avanzando más deprisa.

Desde la visualización normal de la hora en la pantalla

1. Pulse 1 o 2 veces **MODE/SET**, para seleccionar respectivamente "AL1" o "AL2". Observe la indicación de la pantalla.
2. Mantenga pulsado después **MODE/SET** hasta que parpadee la hora del despertador.
3. Seleccione la hora de despertador que desee con **HIST/UP** o **DOWN**.



4. Pulse **MODE/SET**.
5. Seleccione los minutos de la alarma que desee con **HIST/UP** o **DOWN** .
6. Pulse **MODE/SET**.
7. Seleccione con **HIST/UP** o **DOWN** el día que quiere que suene el despertador a la hora que ha seleccionado:  
"M-F" = de lunes a viernes  
"S-S" = sábado y domingo  
"M-S" = de lunes a domingo (= todos los días de la semana)
8. Pulse **MODE/SET**.
9. Seleccione con **HIST/UP** o **DOWN** el "tiempo de repetición (SNOOZE)" (la selección predeterminada entre dos repeticiones de la alarma es de 5 minutos)  
Periodo ajustable: de 5 a 60 minutos  
OFF = la función repetición está desactivada
10. Pulse **MODE/SET**.
11. Proceda del modo descrito anteriormente para ajustar ALARM2. Si no quiere seleccionar ninguna hora de alarma más, simplemente pulse varias veces **MODE/SET**, hasta que en la pantalla vuelva a aparecer la hora normal.



Para poder ver la hora del despertador, simplemente pulse (desde la visualización normal de la hora) varias veces **MODE/SET**.

## Conectar y desconectar la función despertador

- Mueva el interruptor **ALARM1** (y/o **ALARM2**) de la parte posterior del aparato a la posición **ON**.

Cuando se muestre el símbolo del despertador <sup>M-F</sup> o <sup>s-s</sup> (o ambos) y se oiga un pitido, la función despertador está activada.

- Si quiere volver a desactivar después la función despertador, mueva el interruptor **ALARM1** (y/o **ALARM2**) a la posición **OFF**.

## Parar la alarma

A la hora establecida, le despertará la alarma del despertador que irá aumentando en volumen gradualmente.

## Interrumpir el despertador 24 horas

- Pulse cualquier botón de la estación base o mantenga pulsado **SNOOZE/LIGHT** más de 2 segundos.

## Función Autostop

Si no presiona ningún botón, la alarma se detendrá automáticamente después de 2 minutos. Pasadas 24 horas, la alarma sonará nuevamente.

## Repetición de la alarma (función Snooze)

- Cuando oiga la señal de alarma, presione una vez el botón **SNOOZE/LIGHT**.

En la pantalla parpadean  (o ) y z<sup>z</sup>

El sonido del despertador se mantiene en silencio durante unos minutos, dependiendo del tiempo seleccionado previamente (ajuste predeterminado = 5 minutos). Después vuelve a conectarse el aparato y suena de nuevo. Este proceso puede repetirse varias veces.

## Otras funciones

---

### Encender la iluminación de la pantalla

- Presione el botón **SNOOZE/LIGHT** para conectar la iluminación de la pantalla de la base durante 15 segundos.

### Indicador cambio de pilas

- Cuando en la pantalla, en el área IN (estación base) o OUT (pluviómetro) aparezca el símbolo de cambio de pilas , cambie las pilas correspondientes.
- Proceda como se ha descrito en el apartado "Puesta en funcionamiento".

## Limpieza

---

### Estación base

- Cuando sea necesario, limpie la estación base con un paño ligeramente humedecido.

## Pluviómetro

1. Quite el embudo colector, consulte el apartado "Pluviómetro inalámbrico".
2. Retire con cuidado la suciedad, insectos, etc. del sensor de lluvia.
3. Limpie el embudo colector y especialmente la salida del mismo.
4. Vuelva a colocar el embudo colector. La lengüeta de cierre debe encajar de forma audible.



No utilice en ningún caso aceite para limpiar, conservar o hacer más accesibles las piezas.

## Problema/Solución

Problema	Causa posible
No puede recibirse la señal DCF77 para la hora.	<ul style="list-style-type: none"> <li>▪ Compruebe la ubicación elegida.</li> <li>▪ Si es necesario, inicie manualmente la recepción de la señal.</li> <li>▪ Ajuste manualmente la hora.</li> </ul>
Los valores de temperatura mostrados parecen demasiado altos.	<ul style="list-style-type: none"> <li>▪ Compruebe si la estación base o el pluviómetro están colocados expuesto directamente a la luz del sol.</li> </ul>

Problema	Causa posible
En la pantalla se visualiza H.HH o LL.L en vez de los valores registrados de temperatura o humedad relativa.	<ul style="list-style-type: none"> <li>▪ Los valores están por encima o por debajo del rango de medida.</li> </ul>
La indicación es ilegible, la función no está clara o los valores son claramente erróneos.	<ul style="list-style-type: none"> <li>▪ Saque las pilas un momento.</li> </ul>
La estación base no recibe ninguna señal del pluviómetro inalámbrico (el indicador en la pantalla en la línea RAIN muestra - - -).	<ul style="list-style-type: none"> <li>▪ Asegúrese de que no hay ninguna fuente eléctrica de interferencias en las proximidades del pluviómetro o de la estación base.</li> <li>▪ Compruebe las pilas del pluviómetro.</li> <li>▪ Mueva la estación base a una posición más cercana al pluviómetro o viceversa.</li> <li>▪ Vuelva a iniciar el proceso de transmisión manualmente manteniendo pulsado unos segundos el botón <b>HIST/UP</b>.</li> </ul>

Problema	Causa posible
La hora es diferente exactamente en una, dos o tres horas.	<ul style="list-style-type: none"> <li>Probablemente ha seleccionado una zona horaria equivocada. Para la mayoría de los países de Europa, el ajuste correcto es "00".</li> </ul>

## Datos técnicos

### Estación base

Modelo: Pluviómetro digital con reloj radio controlado DCF WS 1907

Pilas: 2 x LR/R6 (AA) / 1,5 V 

Rango de medida

- Temperatura: 0 °C - 50 °C (32 °F - 122 °F)

Frecuencia de emisión: 433,92 MHz

Potencia máxima de transmisión: + 10 dBm

### Pluviómetro inalámbrico

Pilas: 2 x LR/R6 (AA) / 1,5 V 

Rango de pesaje:

- Temperatura: -40 °C - 70 °C (-40 °F - 158 °F)

Capacidad de medida:	0 - 9999 mm (0 - 393,6 pulgadas)
Alcance:	60 metros (en terreno abierto)
Distribuidor:	Waagen-Schmitt GmbH Hammer Steindamm 27-29 22089 Hamburgo, Alemania

Nuestros productos se están desarrollando y mejorando continuamente. Por este motivo, cabe la posibilidad de que en cualquier momento pudiera haber cambios en el diseño o modificaciones técnicas.

## Declaración de conformidad

---

Por la presente, Waagen-Schmitt GmbH declara que el pluviómetro digital con reloj radio controlado DCF WS 1907 cumple las directivas 2014/53/UE y 2011/65/UE.

El texto completo declaración de conformidad CE está disponible en la siguiente dirección de Internet:  
[www.ade-germany.de/doc](http://www.ade-germany.de/doc)

La declaración perderá su validez en caso de se haya realizado una modificación en el aparato sin haber sido previamente aprobada por nuestra parte.

Hamburgo, mayo de 2019  
Waagen-Schmitt GmbH





## Garantía

---

Estimada/o cliente,

La empresa Waagen-Schmitt GmbH garantiza durante 2 años a partir de la fecha de compra, la eliminación de los defectos debidos a fallos de material o fabricación, mediante reparación o cambio del equipo. En caso de solicitar la aplicación de la garantía, lleve el artículo a su distribuidor con el justificante de compra (explicando el motivo de la reclamación).

## Eliminación

---

### Eliminación del embalaje



Elimine el embalaje separando los materiales. Lleve el papel y cartón al contenedor de cartón y las láminas al de plásticos.

### Eliminación del artículo

Elimine el artículo conforme a la normativa correspondiente aplicable en su país.



**Los aparatos no deben eliminarse con la basura doméstica normal**

El artículo debe ser eliminado de forma adecuada al final de su vida útil.

Para ello, se deben reciclar las piezas del aparato y así evitar un daño al medio ambiente. Deposite el aparato antiguo en un punto de recogida de restos electrónicos o desechos reciclables. Para más información, diríjase a su empresa de recogida de residuos o administración local.



### **Las pilas y baterías no son residuos domésticos**

Todas las pilas y baterías deben depositarse en los puntos de recogida del ayuntamiento, del distrito o en los comercios.

De este modo, puede realizarse la eliminación de pilas y baterías de una forma respetuosa con el medio ambiente.



# Chère cliente, cher client !

Nous sommes ravis que vous ayez choisi un appareil de haute qualité de la marque ADE, qui allie des fonctions intelligentes à un design exceptionnel. Ce pluviomètre vous permettra de garder un œil sur tout un ensemble de données météorologiques. Les années d'expérience de la marque ADE garantissent une haute technicité et une qualité éprouvée.

Nous vous souhaitons beaucoup de plaisir à l'utilisation de votre nouveau pluviomètre.

L'équipe ADE

## Contenu de l'emballage

---

- Pluviomètre électronique à horloge radiopilotée DCF (ci-après dénommé « station de base »)
- Pluviomètre sans fil
- Piles :
  - 2 piles LR6/R6 (AA) / 1,5 V pour la station de base
  - 2 piles LR6/R6 (AA) / 1,5 V pour le pluviomètre sans fil
- 2 vis
- 2 chevilles
- Mode d'emploi

IM\_Web\_WS1907\_201905\_V1

# Table des matières

---

Contenu de l'emballage.....	124
Généralités.....	127
Utilisation conforme.....	128
Sécurité .....	128
Les fonctions de l'appareil .....	131
Station de base.....	132
Face avant avec écran.....	132
Arrière.....	134
Pluviomètre sans fil .....	136
Mise en marche initiale .....	138
Pluviomètre.....	138
Station de base .....	139
Lancer la réception sans fil.....	139
Liste de contrôle en cas de données erronées affichées à l'écran .....	141
Régler l'heure et la date manuellement .....	142
Activer manuellement la réception du signal .....	143
Choisir l'emplacement.....	144
À propos de l'émetteur de signal horaire DCF77.....	148
Écran de la station de base .....	148
Affichage de l'heure, du jour et de la date.....	148
Température et tendance IN (intérieure).....	149
Température et tendance OUT (extérieure) .....	149
Tendance.....	149

Pluviométrie actuelle (NOW) .....	150
Températures enregistrées.....	150
Autres mesures pluviométriques .....	151
Structure du graphique en forme de jauge pluviométrique .....	151
Valeurs de l'historique de précipitations.....	152
Historique mensuel des précipitations .....	153
Alarme de pluie 24 heures.....	154
Réveil.....	155
Généralités.....	155
Régler l'heure de réveil .....	155
Allumer/éteindre la fonction réveil.....	157
Arrêter la sonnerie du réveil.....	157
Autres fonctions .....	158
Allumer l'éclairage de l'écran.....	158
Indicateur de fin de vie de pile.....	158
Nettoyage .....	158
Station de base .....	158
Pluviomètre.....	159
Problèmes/solutions .....	159
Caractéristiques techniques.....	161
Déclaration de conformité.....	162
Garantie .....	162
Mise au rebut .....	163

# Généralités

---

## À propos de ce mode d'emploi



Ce mode d'emploi décrit l'utilisation conforme ainsi que les procédures d'entretien de l'article. Conservez ce manuel pour toute référence ultérieure. Si vous cédez l'article à une tierce personne, transmettez-lui également ce mode d'emploi. Le non-respect de ce mode d'emploi peut entraîner des blessures ou endommager l'article.

## Légende



Ce symbole, associé au mot **DANGER**, prévient de blessures graves.



Ce symbole, associé au mot **ATTENTION**, prévient de blessures moyennes et légères.



Ce symbole, associé au mot **AVERTISSEMENT**, prévient de dommages matériels.



Ce symbole désigne des informations supplémentaires ainsi que des indications d'ordre général.

## Utilisation conforme

---

- Cet appareil (composé d'une station de base et d'un pluviomètre sans fil) fournit les données météorologiques de l'environnement le plus proche. Sur la base des données météorologiques obtenues, la station de base détermine une tendance. L'appareil mesure également la quantité de précipitations.
- La station de base indique en outre la date et l'heure et dispose également d'une fonction de réveil.
- La station de base n'est pas adaptée à une utilisation commerciale dans le domaine de la précision météorologique ou de la mesure des données météorologiques.

## Sécurité

---

- Cet appareil peut être utilisé par des enfants dès l'âge de 8 ans ainsi que par des personnes aux capacités physiques, sensorielles ou mentales limitées ou de peu d'expérience et/ou de connaissances si ceux-ci sont sous surveillance ou ont été instruits de l'utilisation conforme de l'article et comprennent les risques qui en découlent.
- Les enfants ne doivent pas jouer avec cet article.



- Le nettoyage et l'entretien ne doivent pas être réalisés par des enfants, à moins qu'ils aient 8 ans révolus et soient sous surveillance.
- Les piles peuvent être dangereuses pour la santé en cas d'ingestion. Par conséquent, tenez l'appareil et les piles hors de portée des enfants. En cas d'ingestion d'une pile, sollicitez immédiatement une aide médicale.

### **Danger pour les enfants**

- Tenez les enfants éloignés des matériaux d'emballage et des petits éléments faisant partie du contenu de l'emballage. Il existe un risque d'étouffement en cas d'ingestion.

### **DANGER d'incendie/brûlure et/ou d'explosion**

- Risque d'explosion en cas de remplacement non conforme des piles. Remplacez les piles uniquement par des piles similaires ou un type de pile équivalent. Respectez les indications des « Caractéristiques techniques ».
- Les piles ne doivent pas être chargées, réactivées avec d'autres moyens, démontées, jetées au feu ou court-circuitées. Dans le cas contraire, il existe un risque élevé d'explosion et de fuite, ainsi que d'échappement de gaz !

- Évitez tout contact de la peau, des yeux et des muqueuses avec le liquide des piles. En cas de contact, rincez immédiatement et abondamment les zones concernées à l'eau claire et consultez un médecin.

## **AVERTISSEMENT sur les dommages matériels**

- Protégez la station de base de la poussière, des chocs, des températures extrêmes, de l'humidité et de la lumière directe du soleil. Installez la station de base exclusivement dans une pièce sèche et fermée.
- Retirez les piles de la station de base et du pluviomètre lorsqu'elles sont usées ou si vous n'utilisez pas la station de base pendant une période prolongée. Vous éviterez ainsi les dommages qui pourraient résulter d'une fuite des piles.
- N'exposez pas les piles à des conditions extrêmes, en les conservant par exemple sur une source de chaleur ou à la lumière directe du soleil. Risque accru de fuite pour les piles !
- Si nécessaire, nettoyez les bornes des piles et les contacteurs de l'appareil avant l'insertion.
- Changez toujours toutes les piles en même temps.
- N'employez que des piles d'un même type, ne mélangez pas des types de piles différents, ni des piles usées et des piles neuves.
- N'apportez aucune modification à l'appareil. Confiez exclusivement les réparations à un atelier spécialisé et respectez les conditions de garantie.

- Pour le nettoyage de la station de base, n'utilisez en aucun cas des produits agressifs, abrasifs ou similaires. Cela pourrait rayer les surfaces.

## Les fonctions de l'appareil

---

- Mesure et affichage de la pluviométrie actuelle
- Calcul et historique de la pluviométrie sur plusieurs périodes et affichage de la pluviométrie totale
- Pluviométrie en mm ou en pouces
- Affichage de la température en °C ou en °F
- Affichage de la température intérieure et extérieure avec affichage des tendances et fonction mémoire
- Horloge radiopilotée (signal horaire DCF) à réglage manuel
- Réveil avec double alarme et fonction de répétition
- Calendrier perpétuel avec indication de la date et du jour
- Grand écran LCD clair

# Station de base

## Face avant avec écran

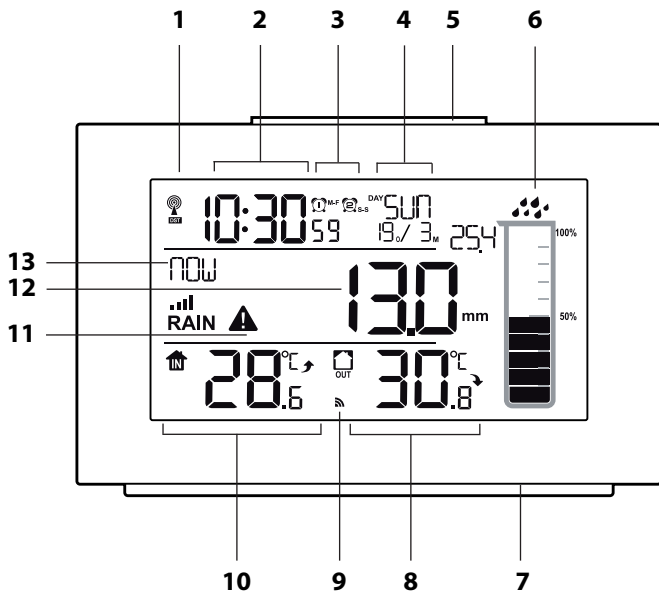

- 1 Symbole de connexion sans fil DCF77
- 2 Heure
- 3 Symbole de fonction de réveil activée (AL1 + AL2)
- 4 Affichage de la date
- 5 Touche **SNOOZE/LIGHT** :
  - Activer le rétroéclairage de l'écran
  - Activer la fonction de répétition de la sonnerie du réveil
- 6 Graphique de jauge pluviométrique pour visualisation des précipitations
- 7 Pied de support
- 8 Température extérieure mesurée (OUT) ainsi que tendance des températures et de l'humidité de l'air
- 9 Symbole de connexion sans fil au détecteur de pluie
- 10 Température intérieure mesurée (IN) ainsi que tendance des températures et de l'humidité de l'air
- 11 Symbole de l'alarme de pluie
- 12 Pluviométrie indiquée dans l'unité définie
- 13 Temps ou intervalle choisi pour l'affichage de la pluviométrie.

# Arrière

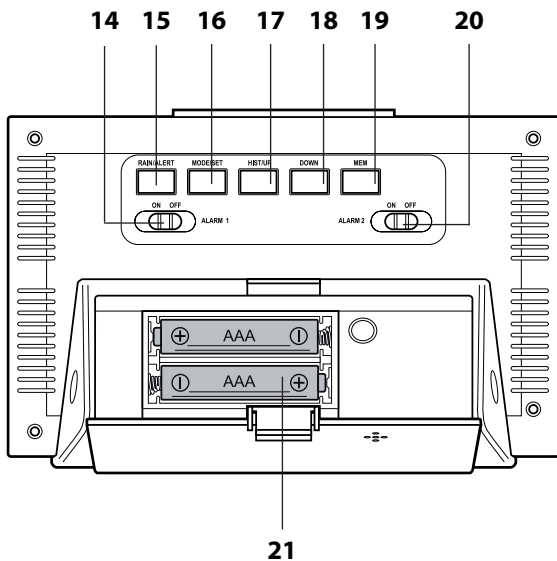

- 14** Bouton **ON OFF ALARM1** :
- Allumer/éteindre la fonction réveil
- 15** Bouton **RAIN/ALERT** :
- Régler l'alarme de pluie de 24 heures
  - Ouvrir divers historiques de pluviométrie
- 16** Bouton **MODE/SET** :
- Activer le mode réglage
  - Sauvegarder les réglages effectués
  - Afficher les heures de réveil
- 17** Bouton **HIST/UP** :
- Ouvrir l'historique mensuel de pluviométrie
  - Lancer la connexion manuelle au détecteur de pluie sans fil
  - Augmenter les valeurs (mode réglage)
- 18** Touche **DOWN** :
- Lancer/annuler la connexion sans fil manuelle à l'émetteur de signal horaire DCF77
  - Réduire les valeurs (mode réglage)
- 19** Bouton **MEM** :
- Afficher les températures enregistrées
  - Effacer les valeurs de température enregistrées
- 20** Bouton **ON OFF ALARM2** :
- Allumer/éteindre la fonction réveil
- 21** Compartiment à piles, 2 piles LR/R6 (AA), 1,5 V

# Pluviomètre sans fil

---

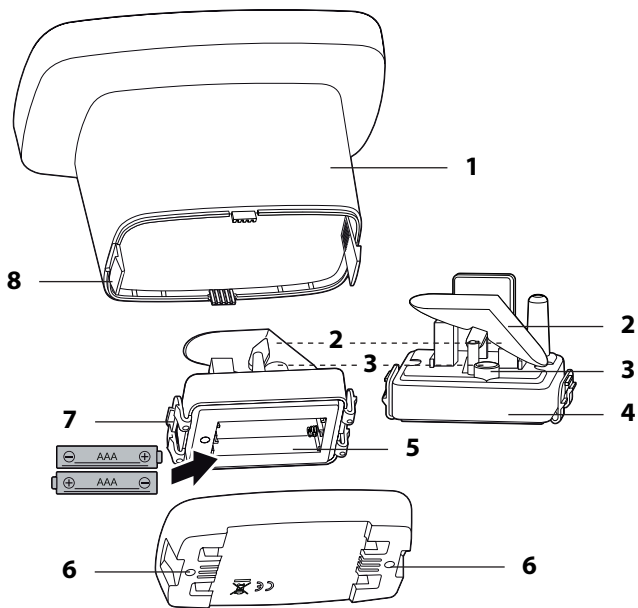



- 1** Entonnoir pluviométrique
- 2** Bascule
- 3** Niveau à bulle
- 4** Unité de mesure
- 5** Compartiment à piles, 2 piles LR/R6 (AA), 1,5 V
- 6** Filetage pour vis de fixation
- 7** Patte de fermeture de l'unité de mesure
- 8** Patte de fermeture de l'entonnoir pluviométrique

Non illustré :

- Vis de fixation
- Chevilles

## Mise en marche initiale

---



- Suivez l'ordre indiqué et placez d'abord les piles dans le pluviomètre. Seule cette mesure permettra à la station de base de fonctionner correctement.
- N'utilisez pas de piles rechargeables, car celles-ci ont une tension trop faible (seulement 1,2 V au lieu de 1,5 V). Cela affecte notamment la précision de la mesure.
- Utilisez de préférence des piles alcalines plutôt que des piles au zinc-carbone. Les piles alcalines durent plus longtemps, particulièrement en cas de températures extérieures basses.

### Pluviomètre

Tenez compte de l'illustration au chapitre précédent.

1. Appuyez sur les deux pattes de fermeture sur les côtés de l'entonnoir et retirez ce dernier.
2. Appuyez sur les deux pattes de fermeture de l'unité de mesure et retirez-la en la soulevant. Le compartiment à piles se trouve sur le dessous.
3. Insérez 2 piles de type LR/R6 (AA) / 1,5 V tel qu'indiqué au fond du compartiment à piles. Veillez à la bonne polarité des piles (+/-).
4. Réassemblez toutes les pièces. Veillez à ce que les pattes de fermeture s'encastrent jusqu'à produire un son.

## Station de base

1. Appuyez légèrement sur la patte de fermeture vers le bas et rabattez le couvercle du compartiment à piles.
2. Insérez 2 piles de type LR6/R6 (AAA) / 1,5 V tel qu'indiqué au fond du compartiment à piles. Veillez à la bonne polarité (+/-).
3. Refermez le couvercle du compartiment à piles.
4. Attendez env. 30 minutes. La station de base a besoin de ce temps pour collecter toutes les valeurs et recevoir les signaux radio de l'émetteur de signal horaire.

## Lancer la réception sans fil

---

Une fois que la station de base est alimentée en courant, les événements suivants se déroulent automatiquement et successivement.

- Toutes les indications apparaissent brièvement à l'écran.
- L'écran s'éclaire brièvement et trois bips sonores retentissent
- La température intérieure s'affiche.
- La station de base et le pluviomètre se connectent par signaux radio. Ensuite, les valeurs de pluviométrie et la température extérieure mesurée s'affichent à l'écran. Vous reconnaîtrez la connexion sans fil grâce au symbole . Cette opération peut durer jusqu'à trois minutes.



- Par la suite, la station de base passe en mode réception DCF afin de capter le signal de l'émetteur de signal horaire DCF77. À ce sujet, le nombre d'ondes radio indique la qualité de la réception : plus il y a d'ondes radio affichées à l'écran, plus la réception est bonne.



Pendant la réception radio de l'émetteur de signal horaire, les boutons de la station de base sont désactivés (sauf **DOWN** et **SNOOZE/LIGHT**).

Une fois que les signaux de l'émetteur de signal horaire et du détecteur de pluie sans fil sont reçus avec une intensité suffisante, les données suivantes sont continuellement affichées à l'écran :

- Heure et date
- Symbole en forme d'antenne radio
- Symbole d'ondes radio
- Température extérieure OUT
- Température intérieure IN

À partir de cet instant, la station de base repasse automatiquement sur réception plusieurs fois toutes les nuits. L'heure indiquée est alors comparée à l'heure de l'émetteur de signal horaire et, le cas échéant, rectifiée.



Si, après la réception du signal horaire, l'écran affiche **DST**, il s'agit de l'heure d'été (Daylight Saving Time).

Dans le cas où **un signal suffisamment fort n'a pas été détecté**, la station de base interrompt le processus de

réception après quelques minutes et le symbole d'antenne radio s'éteint. Le processus de réception sera relancé un peu plus tard.

Dans ce cas, l'heure continue de fonctionner normalement (à partir de l'heure de départ « 00:00 »).

## Liste de contrôle en cas de données erronées affichées à l'écran

<b>Aucun affichage de données de l'émetteur de signal horaire</b>	
1.	Vérifiez que l'emplacement de la station de base est adapté, voir « Choisir l'emplacement ».
2.	Relancez le processus de réception manuellement, voir « Activer manuellement la réception du signal ».
3.	Attendez que la station de base repasse plus tard automatiquement sur réception. Veuillez noter que la réception est meilleure pendant la nuit.
4.	Procédez aux réglages manuels si la réception est impossible là où vous vous trouvez, voir « Régler l'heure et la date manuellement ».

<b>Aucun affichage de données du pluviomètre sans fil</b>	
1.	Vérifiez que vous avez correctement installé les piles.
2.	Vérifiez que l'emplacement du pluviomètre sans fil est adéquat, voir « Choisir l'emplacement ».

- |    |   |
|----|---|
| 3. | Recommencez manuellement l'opération de réception en maintenant le bouton <b>HIST/UP</b> enfoncé pendant quelques secondes. Observez l'affichage sur l'écran. |
|----|---|

## Régler l'heure et la date manuellement



- S'il y a un délai de plus de 20 secondes entre deux pressions sur les boutons, le paramétrage est automatiquement interrompu.
- Pour accélérer le processus d'affichage des données, maintenez le bouton **HIST/UP** ou **DOWN** enfoncé pendant le réglage.

1. Maintenez le bouton **MODE/SET** enfoncé jusqu'à ce que l'unité de mesure de la température (« °C » ou « °F ») clignote à l'écran.
2. À l'aide des boutons **HIST/UP** ou **DOWN**, sélectionnez l'unité de mesure souhaitée.
3. Appuyez sur **MODE/SET**.
4. Procédez ensuite comme indiqué ci-après :
  - Appuyez sur les boutons **HIST/UP** et **DOWN** pour régler la valeur souhaitée.
  - Appuyez sur **MODE/SET** pour enregistrer chaque réglage effectué.
5. Procédez ensuite aux réglages suivants :
  - Unité de mesure de la pluviométrie (millimètres ou pouces)

- Connexion automatique à l'émetteur de signal radio (ON ou OFF,)
  - Fuseau horaire dans lequel vous et l'appareil vous trouvez (pour la plupart des pays d'Europe, le bon réglage est « 00 »)
  - Affichage au format 24 ou 12 heures
  - Heure
  - Minutes
  - Format d'affichage de la date (mois/jour ou jour/mois)
  - Année
  - Mois
  - Jour
  - Langue (pour l'abréviation des jours de la semaine)
6. Pour finir, appuyez sur **MODE/SET**.

## Activer manuellement la réception du signal



Si le symbole signal radio ci-contre ne s'affiche plus, les signaux radio de l'émetteur de signal horaire ne sont plus réceptionnés. L'affichage de l'heure continue cependant d'être précis.

- Maintenez le bouton **DOWN** enfoncé jusqu'à ce que le symbole du signal radio s'affiche à nouveau. La réception radio manuelle est alors lancée.

Nota :

- S'il n'y a pas de réception, le symbole réception disparaît après quelques minutes et l'heure continue de s'afficher normalement à l'écran.

- S'il y a réception, la station de base se règle sur l'heure de l'émetteur de signal horaire. Si vous avez déjà réalisé un réglage manuel de l'heure et de la date, ceux-ci seront ajustés automatiquement.

## Choisir l'emplacement

---



AVERTISSEMENT Risque de dommages matériels

- Protégez la station de base de la poussière, des chocs, des températures extrêmes et de la lumière directe du soleil.
- Protégez la station de base de l'humidité. Installez la station de base exclusivement dans une pièce sèche et fermée.

## Réception radio entre station de base et pluviomètre sans fil

- L'écart maximal permissible entre la station de base et le pluviomètre est de 60 mètres. Cette portée n'est cependant possible qu'en cas de « contact visuel direct ».
- Des matériaux de construction peu perméables aux ondes électromagnétiques, tels que le béton armé, réduisent ou empêchent la réception radio entre la station de base et le capteur extérieur.
- Les appareils tels que les téléviseurs, les téléphones sans fil, les ordinateurs et les lampes fluorescentes peuvent également perturber la réception radio.
- Ne posez pas la station de base et le pluviomètre directement sur le sol. Cela limite la portée.



- En cas de températures basses en hiver, la puissance des piles du détecteur de pluie peut baisser considérablement. Cela diminue la portée de transmission.

## Réception radio entre la station de base et l'émetteur de signal horaire

- Installez-la à distance des ordinateurs, des moniteurs et des téléviseurs. Les stations de base des téléphones sans fil ne devraient pas se trouver à proximité directe de la station de base.
- Veuillez noter que la réception est meilleure pendant la nuit. Si la station de base n'avait pas de réception dans la journée, il est fort possible que le signal soit immédiatement reçu et à pleine puissance dans les heures nocturnes.
- Indépendamment de votre emplacement, il se peut dans quelques rares cas que les signaux de la station de base d'un autre émetteur de signal horaire soient reçus, ou même que les signaux de deux émetteurs de signal horaire soient reçus alternativement. Il ne s'agit pas d'un dysfonctionnement. Dans ce cas, changez la station de base de place.
- La réception peut être perturbée par les conditions météo (par exemple par un orage).
- Il peut arriver que l'émetteur soit mis à l'arrêt pour de courtes durées, par exemple pour des travaux d'entretien.

## Installer la station de base

La station de base dispose d'un pied de support.

- Installez la station de base si possible près d'une fenêtre. En général, c'est là que la réception est la meilleure.

## Installer le pluviomètre sans fil



Avant la mise en place, retirez tous les matériaux d'emballage, films et rubans adhésifs. Ce matériel ne sert qu'à la protection pendant le transport.

Afin de garantir la stabilité du pluviomètre, nous recommandons le montage sur un support adapté. À cet effet, 2 chevilles et 2 vis sont incluses. Deux orifices filetés sont prévus sur la base du pluviomètre pour le logement des vis.

- Placez le pluviomètre à 1 mètre de hauteur sur une surface horizontale, stable et plane.
- L'emplacement doit être protégé contre le vent.
- Au besoin, utilisez le niveau à bulle du pluviomètre pour une orientation optimale.

### Exigences et remarques concernant le choix d'un emplacement adéquat

- Le pluviomètre doit être stable et bien fixé (droit en cas de tempête, de forte pluie etc.).
- Le détecteur de pluie doit être assez dégagé et protégé du vent ; de même, aucun arbre ni bâtiment haut ne doit se trouver aux alentours du pluviomètre. Il ne doit pas non plus se trouver sous des branches.
- Tenez compte de la direction du vent dans votre jardin. Exemple : si, par exemple, un grand arbre se trouve à l'ouest du pluviomètre et qu'il y a des vents d'ouest, la mesure des précipitations ne saurait être exacte à cause de cet arbre. a) l'arbre entrave les précipitations, b) des tourbillons d'air naissent

dans le sillage de l'arbre et falsifient la mesure de la pluviométrie.

- Éviter que le pluviomètre soit totalement exposé : le vent projette les précipitations contre le détecteur. Par conséquent, il est judicieux de placer le pluviomètre sur un support protégé contre le vent. Les petits buissons, les arbustes, les petits arbres, les clôtures de jardin etc. sont donc recommandés.

### **Emplacements non appropriés**

- Les endroits recouverts par le dessus ou trop proches d'un mur ne sont pas appropriés.
- Ne placez pas le pluviomètre directement sur le sol. Les fortes vitesses du vent à proximité du sol causent des imprécisions de mesure.

### **Autres remarques**

- La vidange de la bascule du pluviomètre est automatique. Par conséquent, le pluviomètre ne doit pas être placé dans un creux ou une cavité.
- Vérifiez régulièrement si l'entonnoir ne contient pas de feuilles.
- Évitez d'utiliser d'autres appareils similaires à proximité, car cela pourrait entraîner des perturbations du signal et, par ricochet, des imprécisions.
- Tenez compte de l'écart maximal de 60 m entre la station de base et le pluviomètre. Cette portée peut par exemple être considérablement réduite par des murs en béton armé.

## À propos de l'émetteur de signal horaire DCF77

---

L'horloge radiopilotée intégrée à la station de base reçoit ses signaux radio de l'émetteur de signal horaire DCF77. Celui-ci émet sur une fréquence à ondes longues de 77,5 kHz ; son heure est l'heure officielle en vigueur dans la République fédérale d'Allemagne.

L'émetteur de signal horaire est situé à Mainflingen, près de Francfort-sur-le-Main, et alimente la plupart des horloges radiopilotées d'Europe de l'Ouest ; sa portée s'étend à près de 2000 km.

Dès que la station de base est alimentée en courant, elle s'allume sur réception et cherche le signal de l'émetteur DCF77. Si le signal est assez puissant, la date et l'heure s'affichent.

La station de base s'allume plusieurs fois en journée et synchronise l'heure avec le signal radio de l'émetteur DCF77. En cas de non-réception, comme cela peut se produire par temps d'orage, l'appareil continue de fonctionner avec précision puis se remet automatiquement en mode de réception à l'heure programmée suivante.

## Écran de la station de base

---

### Affichage de l'heure, du jour et de la date

10:30<sub>59</sub>

DAY SUN  
19./ 3<sub>M</sub>

- Heure au format 24 ou 12 heures

- Abréviation du jour de la semaine dans la langue choisie
- Jour/mois ou mois/jour

## Température et tendance IN (intérieure)



- Symbole IN
- Température actuellement mesurée

- Évolution des températures et de l'humidité de l'air

## Température et tendance OUT (extérieure)



- Symbole OUT
- Température actuellement mesurée

- Évolution des températures et de l'humidité de l'air
- Symbole de connexion sans fil au détecteur de pluie

## Tendance

Les tendances de température et d'humidité de l'air sont indiquées par des flèches :



La température ou l'humidité de l'air augmente

La température ou l'humidité de l'air est constant (aucun affichage)



La température ou l'humidité de l'air baisse

## Pluviométrie actuelle (NOW)

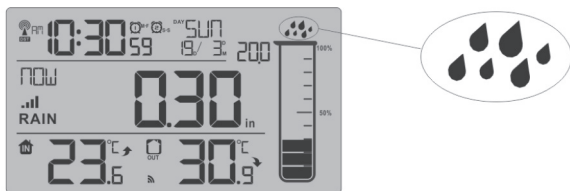

Dès que les précipitations actuelles sont mesurées, les symboles de gouttes d'eau commencent à clignoter (« alarme silencieuse »).

- Les gouttes d'eau clignotent jusqu'à ce que la valeur « 0.0 » soit à nouveau affichée sur la ligne « RAIN » à l'écran (= arrêt des précipitations).
- Cette fonction ne peut être désactivée.

## Températures enregistrées

Le bouton **MEM** donne les valeurs les plus élevées et les plus faibles des dernières 24 heures concernant la température et l'humidité de l'air.

Appuyez 1 fois : les valeurs MAX s'affichent

Appuyez 2 fois : les valeurs MIN s'affichent

Appuyez 3 fois : l'affichage normal revient à l'écran

Pour supprimer les valeurs enregistrées :

- Maintenez la touche **MEM** enfoncée pendant env. 3 secondes, jusqu'à ce que les valeurs affichées soient supprimées.

# Autres mesures pluviométriques

## Structure du graphique en forme de jauge pluviométrique

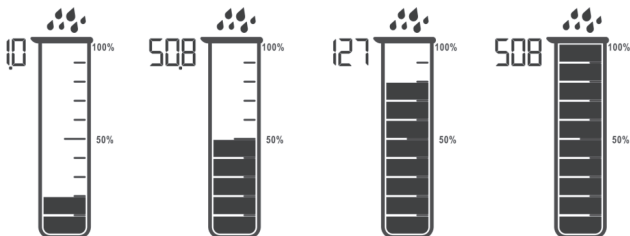

- La jauge pluviométrique est composée de 10 segments qui s'affichent différemment en fonction de la pluviométrie totale. Les chiffres affichés à côté du graphique changent lorsque les précipitations augmentent.
- Jusqu'à 25,4 mm (1 pouce) de précipitations :
  - Chaque segment vaut 2,54 mm (0,1 pouce) de pluie.
  - La jauge affiche 25,4 mm (1,0 pouce).
- Au-dessus de 25,4 mm de précipitations :
  - Chaque segment vaut 5,08 mm (0,2 pouce) de pluie.
  - La jauge affiche 50,8 mm (2 pouces).
- La jauge indique la pluviométrie jusqu'à 1270 mm (50 pouces). À plus de 1270 mm de pluie, le graphique apparaît constamment plein.

## Valeurs de l'historique de précipitations

- Appuyez plusieurs fois sur le bouton **RAIN/ALERT** pour afficher successivement les valeurs suivantes :

Indication	Signification
NOW	Pluviométrie actuelle en cas de commencement de précipitations. Est réinitialisé à « 0 » si aucune précipitation n'est mesurée pendant 30 minutes. Voir à ce sujet le paragraphe « pluviométrie actuelle (NOW) ».
1 HOUR	Pluviométrie au cours de la dernière heure. Exemple : il est actuellement 07 h 31. La mesure aura été effectuée de 06 h 32 à 07 h 31.
24 HOURS	Pluviométrie au cours des dernières 24 heures.
TODAY	Pluviométrie de la journée entière. Remise des valeurs à « 0 » à 00 h 00.
7 DAYS	Pluviométrie au cours des 7 derniers jours (pas semaine calendaire). Les valeurs sont actualisées toutes les nuits à 00 h 00.
MONTH	Pluviométrie du mois actuel. Le 1er de chaque mois, les valeurs sont remises à « 0 ».
YEAR	Pluviométrie de l'année actuelle. Le 1er janvier de chaque année, les valeurs sont remises à « 0 ».



TOTAL	Pluviométrie totale depuis la mise en service ou depuis la dernière réinitialisation de la station de base.
-------	---



L'historique annuel ne peut être supprimé.

## Historique mensuel des précipitations

Vous pouvez afficher l'historique des précipitations des 12 derniers mois.

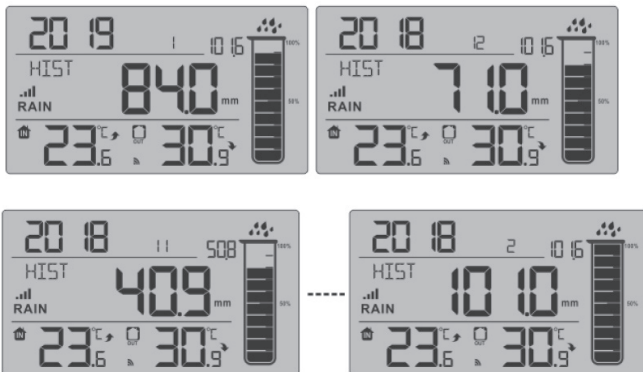

- Appuyez plusieurs fois sur le bouton **HIST/UP** pour obtenir la pluviométrie des derniers mois.

Tenez compte de l'affichage du mois et de l'année.

Si vous n'appuyez sur aucun bouton pendant 5 secondes, l'écran normal réapparaît.

## Alarme de pluie 24 heures

Cette alarme est valable pour une période de 24 heures.

1. Maintenez le bouton **RAIN/ALERT** enfoncé jusqu'à ce que « OFF » clignote à l'écran.
2. À l'aide du bouton **DOWN** ou **HIST/UP**, mettez l'affichage sur « ON ».
3. Appuyez sur **RAIN/ALERT**.
4. À l'aide du bouton **DOWN** ou **HIST/UP**, réglez la pluviométrie souhaitée.
5. Enfin, appuyez sur **RAIN/ALERT**.
6. Appuyez sur **RAIN/ALERT**.



Une fois la valeur réglée atteinte, 5 bips sonores retentiront toutes les minutes. Par ailleurs, le symbole d'avertissement clignotera sur la ligne RAIN à l'écran.

7. Appuyez sur un bouton quelconque pour arrêter les bips.
  - Le symbole d'avertissement continuera à clignoter tant que la valeur mesurée sera inférieure au seuil d'alarme ou
  - Jusqu'à ce que vous arrêtiez l'alarme.

## Éteindre l'alarme de pluie

1. Maintenez le bouton **RAIN/ALERT** enfoncé jusqu'à ce que « ON » clignote à l'écran.
2. À l'aide du bouton **DOWN** ou **HIST/UP**, mettez l'affichage sur « OFF ».
3. Appuyez deux fois sur **RAIN/ALERT**.

# Réveil

---

## Généralités

L'appareil offre la possibilité de définir deux heures de réveil (ALARM1 et ALARM2) ; celles-ci peuvent être utilisées conjointement ou séparément.

Vous pouvez par exemple utiliser ALARM1 comme réveil au cours de la semaine et ALARM2 pour vous réveiller en fin de semaine.

Les procédures de réglage des deux alarmes sont identiques.

## Régler l'heure de réveil



- Si, pendant le réglage, il s'écoule plus de 20 secondes entre l'actionnement de deux touches ou boutons, le réglage prend automatiquement fin et devra être entrepris de nouveau.
- Si vous maintenez le bouton **HIST/UP** ou **DOWN** enfoncé, les valeurs affichées défilent plus rapidement.

Partir de l'affichage normal de l'heure à l'écran

1. Appuyez une fois ou deux fois sur **MODE/SET** pour sélectionner « AL1 » ou « AL2 ». Observez l'affichage sur l'écran.
2. Ensuite, maintenez le bouton **MODE/SET** enfoncé jusqu'à ce que l'heure de réveil clignote.
3. À l'aide du bouton **HIST/UP** ou **DOWN**, réglez l'heure de réveil souhaitée.



4. Appuyez sur **MODE/SET**.
5. À l'aide du bouton **HIST/UP** ou **DOWN**, sélectionnez les minutes.
6. Appuyez sur **MODE/SET**.
7. À l'aide du bouton **HIST/UP** ou **DOWN**, choisissez le jour où le réveil doit sonner à l'heure indiquée :
  - « M-F » = lundi à vendredi
  - « S-S » = samedi et dimanche
  - « M-S » = lundi à dimanche (= tous les jours)
8. Appuyez sur **MODE/SET**.
9. À l'aide du bouton **HIST/UP** ou **DOWN**, réglez le temps de répétition (« SNOOZE » = intervalle entre les alarmes, le réglage standard est de 5 minutes)  
Période réglable : 5 à 60 minutes  
OFF = fonction de répétition désactivée.
10. Appuyez sur **MODE/SET**.
11. Procédez comme décrit précédemment pour régler le temps de réveil pour ALARM2. Si vous ne souhaitez pas définir d'autre temps de réveil, appuyez simplement plusieurs fois sur **MODE/SET** jusqu'à ce que l'heure normale soit de nouveau affichée sur l'écran.



Pour afficher les temps de réveil définis, appuyez (en partant de l'affichage normale de l'heure) simplement plusieurs fois sur **MODE/SET**.

## Allumer/éteindre la fonction réveil

- Placez l'interrupteur **ALARM1** (et/ou **ALARM2**) situé à l'arrière de l'appareil sur **ON**.

Dès que le symbole de réveil  ou  (ou les deux) est affiché, et qu'un bip retentit, la fonction de réveil est activée.

- Si vous souhaitez désactiver ultérieurement la fonction réveil, placez l'interrupteur **ALARM1** (et/ou **ALARM2**) sur **OFF**.

## Arrêter la sonnerie du réveil

À l'heure programmée, vous êtes réveillé par une sonnerie, le signal s'amplifiant progressivement.

## Désactiver l'alarme pendant 24 heures

- Appuyez sur un bouton quelconque de la station de base ou maintenez le bouton **SNOOZE/LIGHT** enfoncé pendant plus de 2 secondes.

## Fonction d'arrêt automatique

Si vous n'appuyez sur aucun bouton, la sonnerie s'éteint automatiquement au bout de 2 minutes. Après 24 heures, la sonnerie est de nouveau déclenchée.

## Répétition (fonction Snooze)

- Appuyez 1 fois sur la touche **SNOOZE/LIGHT** lorsque la sonnerie retentit.

Les symboles  (ou ) et z<sup>z</sup> clignotent à l'écran.

Le signal du réveil s'arrête pendant quelques minutes en fonction des réglages effectués (réglage standard = 5 minutes). Le réveil se déclenchera de nouveau après ce délai. Ce processus peut être répété plusieurs fois.

## Autres fonctions

---

### Allumer l'éclairage de l'écran

- Appuyez sur la touche **SNOOZE/LIGHT** pour allumer l'éclairage de l'écran pendant env. 15 secondes.

### Indicateur de fin de vie de pile

- Lorsque le symbole de changement de piles  est affiché sur l'écran, dans la zone IN (station de base) ou OUT (pluviomètre), changez les piles présentes dans l'appareil.
- À cet effet, procédez comme décrit au chapitre « Mise en marche initiale ».

## Nettoyage

---

### Station de base

- Au besoin, essuyez la station de base à l'aide d'un chiffon légèrement humidifié.

## Pluviomètre

1. Démontez l'entonnoir, voir chapitre « Pluviomètre sans fil ».
2. Débarrassez délicatement le détecteur de pluie de la poussière, des insectes etc.
3. Nettoyez l'entonnoir, en particulier sa sortie.
4. Remettez l'entonnoir en place. Les pattes de fermeture doivent s'encliqueter de manière parfaitement audible.



N'utilisez en aucun cas de l'huile pour nettoyer, préserver ou rendre les pièces plus faciles à emboîter.

## Problèmes/solutions

Dysfonctionnement	Cause possible
Le signal DCF77 pour l'heure ne peut pas être réceptionné.	<ul style="list-style-type: none"><li>▪ Vérifiez l'emplacement choisi.</li><li>▪ Lancez éventuellement la réception radio manuellement.</li><li>▪ Réglez l'heure manuellement.</li></ul>
Les valeurs de température affichées sont trop élevées.	<ul style="list-style-type: none"><li>▪ Vérifiez si la station de base ou le pluviomètre sont exposés à la lumière directe du soleil.</li></ul>

Dysfonctionnement	Cause possible
<p>H.HH ou LL.L s'affiche à l'écran au lieu des valeurs mesurées pour la température ou l'humidité.</p>	<ul style="list-style-type: none"> <li>▪ Les valeurs se situent en dessus ou en dessous de la plage de mesure.</li> </ul>
<p>L'affichage est illisible, le fonctionnement est défectueux ou les valeurs sont manifestement fausses.</p>	<ul style="list-style-type: none"> <li>▪ Retirez les piles quelques instants.</li> </ul>
<p>La station de base ne reçoit aucun signal du pluviomètre sans fil (l'affichage sur la ligne RAIN indique ---).</p>	<ul style="list-style-type: none"> <li>▪ Veillez à ce qu'aucune source d'interférence ne se trouve à proximité du pluviomètre ou de la station de base.</li> <li>▪ Vérifiez l'état des piles dans le pluviomètre.</li> <li>▪ Rapprochez le pluviomètre de la station de base ou inversement.</li> <li>▪ Démarrez manuellement la transmission radio (maintenir le bouton <b>HIST/UP</b> enfoncé pendant quelques secondes).</li> </ul>



Dysfonctionnement	Cause possible
L'heure diffère exactement d'une, deux, trois heures ou plus.	<ul style="list-style-type: none"> <li>Vous avez apparemment défini un mauvais fuseau horaire. Pour la plupart des pays européens, le bon réglage est « 00 ».</li> </ul>

## Caractéristiques techniques

### Station de base

Modèle :	Pluviomètre électronique à horloge radiopilotée DCF WS 1907
Piles :	2 piles LR/R6 (AA) / 1,5 V 
Plage de mesure	
- Température :	de 0 °C à 50 °C (32 °F à 122 °F)
Fréquence d'émission :	433,92 MHz
Puissance d'émission max. :	+ 10 dBm

### Pluviomètre sans fil

Piles :	2 piles LR/R6 (AA) / 1,5 V 
Plage de mesure :	
- Température :	de -40 °C à 70 °C (-40 °F à 158 °F)
- Capacité de mesure :	0 - 9999 mm (0 - 393,6 pouces)
Portée :	env. 60 mètres (milieu ouvert)
Distributeur :	Waagen-Schmitt GmbH Hammer Steindamm 27-29 22089 Hamburg - Allemagne

Nos produits font l'objet de développements et d'améliorations continuels. Pour cette raison, des modifications de design et des modifications techniques peuvent survenir à tout moment.

## Déclaration de conformité

---

Waagen-Schmitt GmbH déclare par la présente que le pluviomètre électronique à horloge radiopilotée DCF WS 1907 est conforme aux directives 2014/53/UE et 2011/65/UE.

Le texte complet de la déclaration de conformité européenne est disponible sur le site internet suivant : [www.ade-germany.de/doc](http://www.ade-germany.de/doc)

La déclaration perd sa validité si l'appareil subit une modification sans notre accord.

Hambourg, mai 2019  
Waagen-Schmitt GmbH



## Garantie

---

Chère cliente, cher client,

Waagen-Schmitt GmbH garantit la prise en charge gratuite, par des réparations ou par un échange, de tout dysfonctionnement résultant d'un défaut matériel ou de fabrication pendant 2 ans à compter de la date d'achat. Dans le cas où vous souhaitez faire usage de cette garantie, veuillez remettre l'article ainsi que la preuve d'achat (en indiquant les raisons de votre réclamation) à votre revendeur.

# Mise au rebut

---

## Élimination de l'emballage



Éliminez les emballages de façon conforme. Jetez le papier et le carton avec les papiers de récupération, les plastiques dans les collecteurs de matières recyclables.

## Mise au rebut de l'article

Veillez éliminer l'article selon les prescriptions en vigueur dans votre pays en matière de traitement des déchets.



**Les appareils électriques ne doivent pas être éliminés avec les déchets ménagers classiques**

À la fin de sa durée de vie, l'article doit être soumis à une élimination contrôlée.

Ainsi, les matières utiles contenues dans l'appareil pourront être recyclées, avec un moindre impact sur l'environnement. Déposez l'appareil usagé dans un point de collecte pour les déchets électroniques ou dans un centre de recyclage. Pour plus d'informations, adressez-vous à votre service de collecte local ou à votre municipalité.



**Les piles et batteries ne doivent pas être éliminées avec les déchets ménagers**

Toutes les piles et batteries doivent être déposées dans un point de collecte de votre localité ou rapportées à leur point d'achat.

Les piles et batteries seront ainsi traitées dans le respect de l'environnement.

# Gentile cliente!

La ringraziamo per aver scelto un prodotto di alta qualità della ADE che unisce funzioni intelligenti e un design fuori dal comune. Questo pluviometro permette di avere sempre sotto controllo i dati meteo e di temperatura più diversi. La lunga esperienza della ADE garantisce standard tecnici elevati e qualità consolidata. Auguriamo il massimo profitto e divertimento dal controllo e l'esame dei dati meteo.

Il Suo team ADE

## Ambito della fornitura

---

- Pluviometro digitale con radiosveglia DCF (di seguito denominata "stazione base")
- Pluviometro a radiofrequenza
- Batterie:
  - 2x LR6/R6 (AA) / 1,5 V per la stazione base
  - 2x LR6/R6 (AA) / 1,5 V per pluviometro a radiofrequenza
- 2x viti
- 2x tasselli
- Istruzioni per l'uso

# Indice dei contenuti

---

Ambito della fornitura .....	164
Informazioni generali.....	167
Destinazione d'uso .....	168
Sicurezza.....	168
Cosa offre il dispositivo .....	171
Stazione base.....	172
Frontale con display .....	172
Lato posteriore.....	174
Pluviometro a radiofrequenza.....	176
Messa in funzione .....	178
Pluviometro.....	178
Stazione base.....	179
Avvio della ricezione .....	179
Lista di controllo con indicazione dei dati sul display .....	181
Impostazione manuale di ora e data .....	182
Avvio manuale della ricezione radio.....	183
Scelta della posizione .....	184
Informazioni sul trasmettitore di segnale orario DCF77 .....	188
Visualizzazione del display della stazione base .....	189
Visualizzazione di ora, giorno e data .....	189
Temperatura e tendenza IN (interno) .....	190
Temperatura e tendenza OUT (esterno) .....	190

Tendenza.....	190
Misurazione delle precipitazioni attuali (NOW) ..	191
Valori di temperatura memorizzati .....	191
Ulteriori misurazioni delle precipitazioni .....	192
Struttura del grafico a cilindro della pioggia .....	192
Valori dello storico delle precipitazioni.....	193
Storico mensile delle precipitazioni .....	194
Allarme pioggia 24 ore su 24 .....	195
Sveglia .....	196
Informazioni generali .....	196
Impostazione della sveglia .....	196
Attivazione e disattivazione della sveglia .....	198
Interruzione del segnale della sveglia .....	198
Altre funzioni .....	199
Accensione illuminazione display .....	199
Indicatore livello batteria .....	199
Pulizia.....	199
Stazione base.....	199
Pluviometro.....	200
Risoluzione dei problemi.....	200
Dati tecnici .....	202
Dichiarazione di conformità .....	203
Garanzia .....	203
Smaltimento.....	204

# Informazioni generali

---

## Informazioni sulle presenti istruzioni per l'uso



Queste istruzioni per l'uso descrivono l'utilizzo sicuro e la cura del prodotto. Conservarle per eventuali consultazioni future. In caso di cessione del prodotto a terzi, consegnare anche le presenti istruzioni per l'uso. La mancata osservanza delle istruzioni per l'uso può causare lesioni alle persone o danni al prodotto.

## Descrizione dei simboli



Questo simbolo accompagnato dalla parola **PERICOLO** mette in guardia contro il rischio di gravi lesioni.



Questo simbolo accompagnato dalla parola **AVVERTENZA** indica il rischio di lesioni di lieve o media entità.



Questo simbolo accompagnato dalla parola **ATTENZIONE** indica il rischio di danni alle cose.



Questo simbolo indica ulteriori informazioni o indicazioni generali.

## Destinazione d'uso

---

- Questo dispositivo, composto da stazione base e pluviometro a radiofrequenza, visualizza i dati meteo dell'area circostante. La stazione di base determina l'andamento del tempo in base ai dati meteo misurati. Inoltre il dispositivo misura anche la quantità di precipitazioni.
- La stazione base visualizza anche la data e l'ora e dispone di una funzione di allarme.
- La stazione base non è adatta alla previsione o alla misurazione dei dati meteorologici professionali.

## Sicurezza

---

- Il presente dispositivo può essere utilizzato dai bambini dagli 8 anni in su, nonché da persone con menomazioni fisiche, mentali o sensoriali, o non dotate di adeguata conoscenza o esperienza, purché controllate o opportunamente informate sul corretto uso del dispositivo e sui rischi derivanti dal suo utilizzo.
- I bambini non devono giocare con questo articolo.
- I bambini possono eseguire le operazioni di pulizia e manutenzione solo se di età



superiore agli 8 anni e sotto la supervisione di una persona adulta.

- L'ingestione delle batterie può costituire un pericolo mortale. Pertanto, tenete il dispositivo e le batterie lontano dalla portata dei bambini piccoli. In caso di ingestione di una batteria, consultare immediatamente un medico.

## **Pericolo per i bambini**

- Tenere lontano dalla portata dei bambini il materiale di imballo e i componenti della fornitura di piccole dimensioni. In caso di ingestione sussiste il pericolo di soffocamento.

## **PERICOLO di incendio, ustioni e/o esplosione**

- La sostituzione non corretta delle batterie può costituire un pericolo di esplosione. Pertanto, sostituire le batterie solo con altre uguali o di tipo equivalente. Osservare quanto indicato nei "Dati tecnici".
- Le batterie non devono essere ricaricate, riattivate con altri mezzi, smontate, buttate nel fuoco o messe in cortocircuito. Altrimenti, sussiste un forte rischio di esplosione o perdita e potrebbero svilupparsi vapori tossici!
- Evitare il contatto del liquido delle batterie con la pelle, gli occhi e le mucose. In casi di contatto, sciacquare subito la zona interessata con abbondante acqua fresca e consultare immediatamente un medico.

## **ATTENZIONE ai danni materiali**

- Proteggere la stazione base da polvere, urti, temperature estreme, umidità e luce solare diretta. Collocare la stazione base solo in un ambiente interno asciutto.
- Estrarre le batterie dalla stazione base e dal pluviometro se sono scariche o se non vengono utilizzati per un lungo periodo. In tal modo si eviteranno danni causati da eventuali perdite di liquido dalle batterie.
- Non sottoporre la batteria a temperature estreme, ad esempio conservandole vicino a termosifoni o alla luce diretta del sole. Serio rischio di fuoriuscita di liquido!
- Se necessario, pulire i contatti del dispositivo e le batterie prima di inserirle.
- Sostituire sempre tutte le batterie insieme.
- Utilizzare solo batterie dello stesso tipo, non utilizzare insieme tipi differenti di batterie o batterie nuove e usate.
- Non apportare nessuna modifica al dispositivo. Consentire solo riparazioni ad opera di laboratori specializzati, prestando attenzione a rispettare le condizioni di validità della garanzia.
- Per pulire la stazione base, per nessun motivo utilizzare detergenti abrasivi o simili. In caso contrario, la superficie del dispositivo potrebbe essere graffiata.

## Cosa offre il dispositivo

---

- Misurazione e visualizzazione della quantità di precipitazioni attuali
- Calcolo e storico della quantità di precipitazioni per diversi periodi e visualizzazione del totale delle precipitazioni
- Precipitazioni in mm o pollici
- Visualizzazione della temperatura in °C o °F
- Visualizzazione della temperatura interna ed esterna con visualizzazione della tendenza e funzione di memoria
- Orologio radio (segnale orario DCF) con impostazione manuale dell'ora
- Sveglia con doppia sveglia e funzione snooze
- Calendario perpetuo con indicazione data e giorno
- Ampio e chiaro display LCD

# Stazione base

## Frontale con display

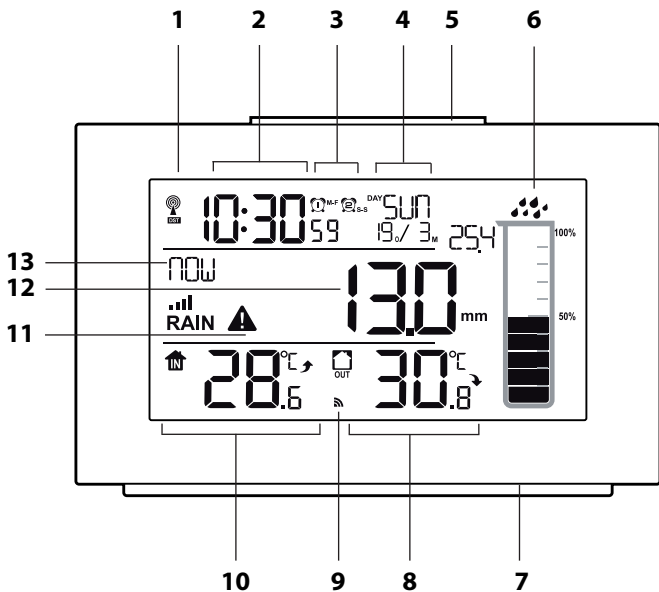

- 1 Simbolo per il collegamento radio DCF77
- 2 Orario
- 3 Simboli per la funzione di allarme attivata (AL1 + AL2)
- 4 Indicazione della data
- 5 Tasto **SNOOZE/LIGHT**:
  - Accendere l'illuminazione del display
  - Attivazione ripetizione della sveglia
- 6 Grafico della pioggia a cilindro per la visualizzazione delle precipitazioni
- 7 Supporto
- 8 Temperatura esterna misurata (OUT) e tendenza della temperatura e dell'umidità dell'aria
- 9 Simbolo per il collegamento via radio con il sensore di pioggia
- 10 Temperatura interna misurata (IN) e tendenza della temperatura e dell'umidità
- 11 Simbolo per l'allarme pioggia
- 12 Quantità di precipitazioni nell'unità di misura impostata
- 13 Tempo o periodo selezionato per la visualizzazione della quantità di precipitazioni

## Lato posteriore

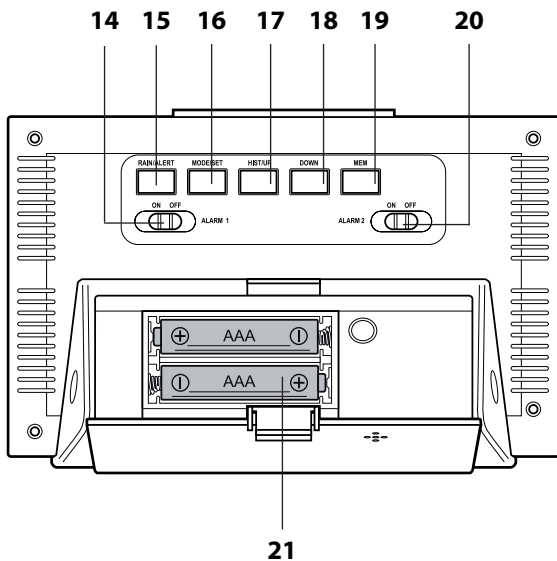

- 14 Pulsante ON OFF ALARM1:**
- Attivazione e disattivazione della sveglia
- 15 Pulsante RAIN/ALERT:**
- Accensione e spegnimento dell'allarme pioggia 24 ore su 24
  - Diverse Regenhistorien öffnen
- 16 Pulsante MODE/SET:**
- Attivazione della modalità di configurazione
  - Memorizzazione delle impostazioni eseguite
  - Visualizzazione dei tempi di sveglia
- 17 Pulsante HIST/UP:**
- Aprire registro mensile storico delle piogge
  - Avviare il collegamento radio manuale con il sensore pioggia a radiofrequenza
  - Aumentare i valori (modalità di impostazione)
- 18 Tasto DOWN:**
- Avvio/arresto manuale collegamento via radio con il trasmettitore del segnale orario DCF77
  - Diminuire valori (modalità di impostazione)
- 19 Pulsante MEM:**
- Richiamo dei valori di temperatura memorizzati
  - Cancellazione dei valori di temperatura memorizzati
- 20 Pulsante ON OFF ALARM2:**
- Attivazione e disattivazione della sveglia
- 21 Vano batterie, 2 batterie di tipo LR/R6 (AA) da 1,5 V**

# Pluviometro a radiofrequenza

---

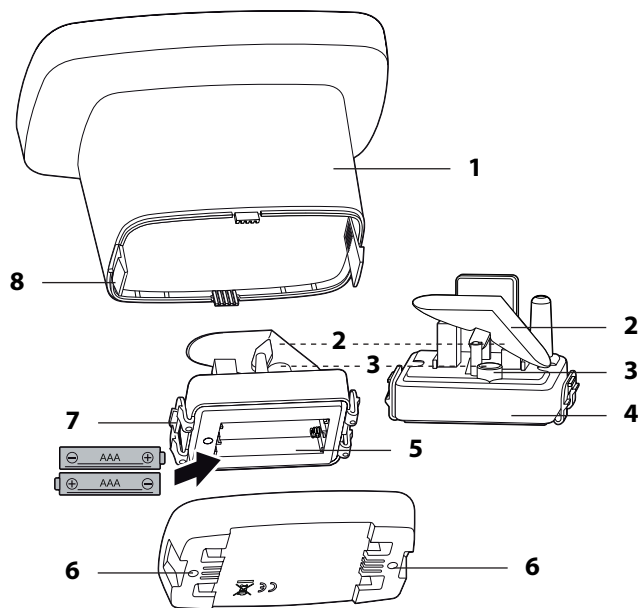



- 1** Imbuto
- 2** Bilanciere
- 3** Bilancia dell'acqua
- 4** Unità di misurazione
- 5** Vano batterie, 2 batterie di tipo LR/R6 (AA) da 1,5 V
- 6** Filetto per viti di fissaggio
- 7** Linguetta di bloccaggio dell'unità di misurazione
- 8** Linguetta di bloccaggio dell'imbuto pluviale

Senza illustrazione:

- Viti di fissaggio
- Tasselli

## Messa in funzione

---



- Procedere nell'ordine indicato e prima inserire le batterie nel pluviometro. Solo in questo modo la stazione base può funzionare correttamente.
- Non usare batterie ricaricabili, poiché la loro tensione è troppo bassa (solo 1,2 V invece di 1,5 V). Questo comprometterebbe, tra l'altro, l'accuratezza dei dati misurati.
- Se possibile, utilizzare batterie alcaline anziché zinco-carbone. Le batterie alcaline durano di più e sono più adatte ad un uso esterno a basse temperature.

### Pluviometro

Osservare l'illustrazione del capitolo precedente.

1. Inserire le due linguette di bloccaggio sul lato dell'imbuto e sfilare l'imbuto del pluviometro.
2. Inserire le due linguette di bloccaggio dell'unità di misurazione e tirarle verso l'alto. Il vano batterie si trova sul lato inferiore.
3. Inserire due batterie di tipo LR/R6 (AA)/1,5 V come indicato sul fondo del vano batterie. Rispettare la corretta polarità (+/-).
4. Rimontare tutte le parti. Accertarsi che le linguette di bloccaggio scattino in posizione in modo udibile.

## Stazione base

1. Premere leggermente verso il basso la linguetta di bloccaggio e ripiegare verso il basso il coperchio del vano batterie.
2. Inserire due batterie di tipo LR6/R6 (AAA)/1,5 V come indicato sul fondo del vano batterie. Prestare attenzione alla corretta polarità (+/-).
3. Chiudere nuovamente il coperchio del vano batterie.
4. Attendere circa 30 minuti, per consentire alla stazione base di raccogliere i dati meteo e ricevere il segnale dal trasmettitore del segnale orario.

## Avvio della ricezione

---

Non appena la stazione base viene alimentata, una dopo l'altra avviene quanto segue.

- Per un breve momento, tutte le visualizzazioni appaiono sul display.
- Il display si illumina brevemente e vengono emessi tre brevi segnali acustici
- Viene visualizzata la temperatura interna.
- La stazione base e il pluviometro si collegano via radio. Il display visualizza quindi i valori di pioggia e la temperatura esterna misurata. Il collegamento via radio è riconoscibile dal simbolo . Questo processo può richiedere fino a tre minuti.



- La stazione base passa quindi alla modalità di ricezione DCF per ricevere il segnale dal trasmettitore del segnale orario DCF77. Il numero di onde radio indica la qualità della ricezione: quante più onde radio appaiono sul display, tanto più forte sarà il segnale radio.



Durante la ricezione via radio al trasmettitore del segnale orario, i pulsanti della stazione base sono disabilitati (ad eccezione di **DOWN** e **SNOOZE/LIGHT**).

Non appena i segnali del trasmettitore del segnale orario e del sensore di pioggia a radiofrequenza vengono ricevuti con sufficiente intensità, sul display vengono visualizzati permanentemente i seguenti dati.

- Ora e data
- Simbolo della torre radio
- Icona delle onde radio
- Temperatura esterna OUT
- Temperatura interna IN

La stazione base si accende più volte automaticamente ogni notte per la ricezione. L'ora visualizzata sarà sincronizzata con quella del trasmettitore del segnale orario.



Se il display **DST** visualizza dopo che il segnale orario è stato ricevuto, l'ora legale estiva è attiva (Daylight Saving Time).

Se il dispositivo **non riceve un segnale sufficientemente forte**, la stazione base uscirà dalla modalità di ricezione e l'icona dell'antenna trasmittente si spegnerà. La ricezione sarà riavviata in un secondo momento.

In tal caso, l'indicazione dell'orario avviene lo stesso (a partire dall'orario iniziale "00:00").

## Lista di controllo con indicazione dei dati sul display

<b>Nessuna indicazione dei dati dal trasmettitore di segnale orario</b>	
1.	Dapprima, controllare che la stazione base sia collocata in una posizione adeguata, consultare in proposito la sezione "Scelta della posizione".
2.	Quindi, sarà possibile avviare di nuovo il processo di ricezione manualmente, consultare in proposito la sezione "Avvio manuale della ricezione del segnale".
3.	Attendere che la stazione base torni automaticamente a ricevere in un secondo momento. Di solito, la ricezione è migliore durante le ore notturne.
4.	Effettuare le impostazioni manuali, se la ricezione non è possibile nella posizione scelta, si veda "Impostazione manuale di ora e data".

### Nessun dato visualizzato dal pluviometro a radiofrequenza

1.	Verificare se le batterie sono inserite correttamente.
2.	Controllare se la posizione del pluviometro a radiofrequenza è adeguata, vedere "Scelta della posizione".
3.	Riavviare manualmente la ricezione tenendo premuto il pulsante <b>HIST/UP</b> per alcuni secondi. Prestare attenzione all'indicazione visualizzata sul display.

## Impostazione manuale di ora e data



- Se tra la pressione di due tasti passano più di 20 secondi, la procedura di impostazione si interrompe automaticamente.
- Per accelerare lo scorrimento in avanti dei valori visualizzati, durante l'impostazione tenere premuto **HIST/UP** o **DOWN**.

1. Premere e tenere premuto il pulsante **MODE/SET** finché sul display lampeggia l'unità di misurazione ("°C" o "°F").
2. Usare i tasti per selezionare **HIST/UP** o **DOWN** l'unità di misura desiderata.
3. Premere **MODE/SET**.
4. Procedere come descritto:
  - Premere il tasto **HIST/UP** e **DOWN**, per impostare il valore desiderato.

- Premere di volta in volta **MODE/SET** per salvare l'impostazione.
5. Eseguire le impostazioni seguenti:
- Unità di misura per la misurazione della pioggia (millimetri o pollici)
  - Collegamento automatico al trasmettitore del segnale orario (ON o OFF,)
  - Fuso orario in cui ci si trova con il dispositivo (per la maggior parte dei paesi europei l'impostazione corretta è "00")
  - Visualizzazione in formato 24 o 12 ore
  - Ore
  - Minuti
  - Forma di visualizzazione della data (mese/giorno o giorno/mese)
  - Anno
  - Mese
  - Giorno
  - Lingua (si riferisce solo alla visualizzazione dell'abbreviazione dei giorni della settimana)
6. Infine, premere il pulsante **MODE/SET**.

## Avvio manuale della ricezione radio



Se il simbolo del segnale radio non appare nella parte sinistra dello schermo, vuol dire che il dispositivo non è più in grado di ricevere segnali radio dal trasmettitore del segnale orario. Anche in tal caso, l'indicazione dell'orario continua ad apparire con precisione.

- Tenere premuto il tasto **DOWN** finché non viene nuovamente visualizzata l'icona del segnale radio. In tal modo la ricezione di segnale è stata avviata manualmente.

Note:

- Se la ricezione non è andata a buon fine, il simbolo della ricezione radio scompare dopo alcuni minuti, ma l'orario continua ad essere correttamente indicato sullo schermo.
- Se la ricezione ha luogo, la stazione base si sintonizza sull'orario dell'emittente del segnale orario. Se sono già state effettuate impostazioni manuali della data e dell'ora, queste vengono regolate automaticamente.

## Scelta della posizione

---



ATTENZIONE a eventuali danni al prodotto

- Proteggere la stazione base da polvere, urti, temperature estreme, umidità e luce solare diretta.
- Proteggere la stazione base dall'umidità. Collocare la stazione base solo in un ambiente interno asciutto.

## Ricezione radio tra stazione base e pluviometro a radiofrequenza

- La distanza massima tra la stazione di base e il pluviometro non deve superare i 60 metri. Tale



distanza è però possibile solo in presenza di una linea di visibilità non ostruita.

- Particolari materiali da costruzione eventualmente interposti, come il cemento armato, tendono a ridurre o impedire la ricezione del segnale scambiato tra la stazione base e il sensore esterno.
- Anche dispositivi quali televisori, telefoni cordless, computer e tubi fluorescenti, possono disturbare la trasmissione.
- Non poggiare la stazione base e il pluviometro direttamente sul terreno. Questo ne limiterebbe la distanza di funzionamento.
- Con basse temperature invernali, le prestazioni delle batterie dei sensori di pioggia possono diminuire significativamente. Anche questo fattore può ridurre la distanza di trasmissione.

## **Ricezione tra il trasmettitore di segnale orario e la stazione base**

- Tenerlo lontano da televisori, computer e monitor. Inoltre, anche le stazioni base dei telefoni cordless non dovrebbero essere collocate nelle immediate vicinanze della stazione base.
- Di solito, la ricezione è migliore durante le ore notturne. Per cui, se la stazione base non riceve alcun segnale durante il giorno, è molto probabile che la ricezione avverrà di sera, in modo rapido e a piena potenza.
- A seconda della posizione è possibile che in casi individuali la stazione base riceva i segnali da un

altro trasmettitore del segnale orario o anche alternativamente da due trasmettitori del segnale orario. Questo non è un difetto. In questo caso modificare la posizione della stazione base.

- Anche condizioni meteo avverse possono produrre interferenze alla ricezione, ad esempio in caso di temporali.
- Occasionalmente, ad esempio in caso di lavori di manutenzione, possono verificarsi delle interruzioni del segnale.

## **Installazione della stazione base**

La stazione base è dotata di un supporto.

- Collocare la stazione base quanto più vicino possibile a una finestra. Qui di solito la ricezione è migliore.

## **Posizionare il pluviometro a radiofrequenza**



Prima dell'installazione rimuovere tutti i materiali di imballaggio, le pellicole e i nastri adesivi. Questo materiale viene utilizzato esclusivamente come protezione durante il trasporto.

Per garantire un supporto sicuro per il pluviometro, si consiglia l'installazione su una superficie adeguata. Per questo nella fornitura sono inclusi 2 tasselli e 2 viti. Sul lato inferiore del pluviometro sono presenti due aperture filettate per accogliere le viti.

- Posizionare il pluviometro ad un'altezza di 1 metro su una superficie orizzontale, stabile e piana.

- La posizione dovrebbe essere leggermente riparata dal vento.
- Se necessario, utilizzare la livella a bolla d'aria del pluviometro per un allineamento ottimale.

## **Requisiti e suggerimenti per una buona posizione**

- Il sensore di pioggia deve essere stabile e ben fissato (soprattutto in caso di temporali, forti piogge, ecc.).
- Il sensore di pioggia deve essere ragionevolmente libero e protetto dal vento e intorno al pluviometro non devono trovarsi alberi ad alto fusto o edifici. Anche i rami non devono sporgere sopra al pluviometro.
- Prestare attenzione alla direzione del vento prevalente nel vostro giardino. Esempio: Se, per esempio, ad ovest del pluviometro si trova un grande albero esso, in presenza di venti occidentali, ostacola la misurazione accurata delle precipitazioni. a) L'albero ostacola le precipitazioni, b) Nella zona protetta dal vento dell'albero, si formano vortici d'aria che falsificano la misurazione delle precipitazioni.
- Se il pluviometro è totalmente sproteetto in campo aperto, questo non è assolutamente ideale: Il vento spinge le precipitazioni sul sensore. Pertanto, un terreno relativamente protetto dal vento è l'ideale. Si raccomandano quindi piccoli cespugli, arbusti, alberi, recinzioni da giardino, ecc.

## Luoghi inadeguati

- I luoghi coperti dall'alto o troppo vicini al muro della casa non sono adatti.
- Non poggiare il pluviometro direttamente sul terreno. Le alte velocità del vento vicino al suolo causano imprecisioni nella misurazione.

## Ulteriori informazioni

- Il bilanciere del pluviometro si svuota da solo. Il pluviometro non deve quindi essere collocato in una cavità o nicchia.
- Controllare regolarmente se l'imbuto è privo di foglie e simili.
- Evitare l'uso di altre apparecchiature simili nelle vicinanze, in quanto ciò potrebbe causare interferenze del segnale e imprecisioni.
- Rispettare la distanza massima di 60 m tra la stazione di base e il pluviometro. Questa portata può, ad esempio, essere notevolmente ridotta da pareti in cemento armato.

## Informazioni sul trasmettitore di segnale orario DCF77

---

L'orologio a controllo radio, compreso nella stazione meteo, riceve il segnale radio dal trasmettitore del segnale di sincronizzazione orario DCF77. Che trasmette l'ora esatta e ufficiale dalla Germania sulla frequenza a onde lunghe 77,5 kHz.

Il trasmettitore è situato a Mainflingen, nei pressi di Francoforte sul Meno, e il suo segnale raggiunge orologi radiocontrollati in un raggio di fino a 2.000 km nell'Europa occidentale.

Non appena la stazione base riceve corrente, essa entra in modalità di ricezione, mettendosi alla ricerca del segnale proveniente dal trasmettitore DCF77. Quando la ricezione del segnale orario è sufficientemente forte, data e ora compariranno sullo schermo.

La stazione base passa in modalità ricezione più volte al giorno, per sincronizzare l'orario con il segnale radio proveniente dal trasmettitore DCF77. In caso di mancata ricezione, ad esempio durante un forte temporale, il dispositivo continuerà a funzionare normalmente ed accederà alla modalità di ricezione alla prossima ora impostata.

## Visualizzazione del display della stazione base

---

### Visualizzazione di ora, giorno e data



The image shows a digital display with the time 10:30:59 on the left. To the right, it shows 'DAY SUN' above '19/3M', indicating Sunday, 19th of March.

- Formato dell'ora a 24 o 12 ore

- Abbreviazione del giorno della settimana nella lingua selezionata
- Giorno/Mese o Mese/Giorno

## Temperatura e tendenza IN (interno)



- Simbolo IN
- Temperatura misurata correntemente

- Tendenza della temperatura e dell'umidità

## Temperatura e tendenza OUT (esterno)



- Simbolo OUT
- Temperatura misurata correntemente

- Tendenza della temperatura e dell'umidità
- Simbolo per il collegamento via radio con il sensore di pioggia

## Tendenza

Le tendenze per temperatura e umidità vengono indicate da frecce:



Aumento di temperatura/umidità

Temperatura/umidità sono costanti  
(nessuna visualizzazione)



Abbassamento di temperatura/umidità

## Misurazione delle precipitazioni attuali (NOW)

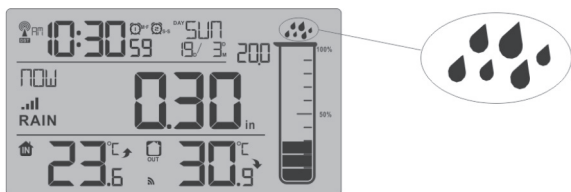

Non appena viene misurata la precipitazione attuale, iniziano a lampeggiare i simboli delle gocce di pioggia ("allarme silenzioso").

- Le gocce di pioggia lampeggiano fino a quando la linea "RAIN" sul display visualizza nuovamente "0.0" (= nessuna precipitazione).
- Questa funzione non può essere disattivata.

## Valori di temperatura memorizzati

Il pulsante **MEM** consente di visualizzare i valori massimi e minimi delle ultime 24 ore relativi alla temperatura e all'umidità.

Premere 1 volta per: visualizzare i valori massimi

Premere 2 volte per: visualizzare i valori minimi

Premere 3 volte per: visualizzare la schermata predefinita

Per eliminare i valori memorizzati:

- tenere premuto il pulsante **MEM** per circa 3 secondi, fino a quando i valori visualizzati non saranno stati cancellati.

# Ulteriori misurazioni delle precipitazioni

## Struttura del grafico a cilindro della pioggia

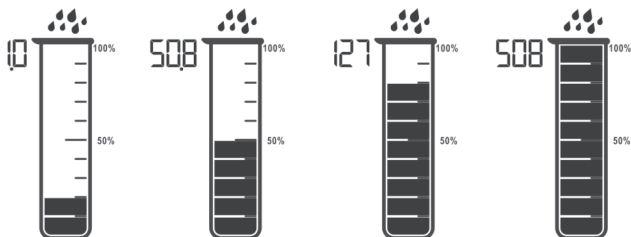

- Il cilindro della pioggia è costituito da 10 segmenti che cambiano a seconda della quantità totale di precipitazioni. I numeri accanto al grafico a cilindro variano con l'aumentare delle precipitazioni.
- Fino a 25,4 mm (1 pollice) di pioggia:
  - Ogni segmento rappresenta una precipitazione di 2,54 mm (0,1 pollici).
  - Il cilindro della pioggia indica 25,4 mm (1 pollice).
- Oltre 25,4 mm di precipitazioni:
  - Ogni segmento rappresenta una precipitazione di 5,08 mm (0,2 pollici).
  - Il cilindro della pioggia indica 50,8 mm (2 pollici).
- Il cilindro pioggia visualizza la pioggia fino a 1270 mm (50 pollici). Se piove più di 1270 mm, il grafico viene visualizzato come completamente pieno.



## Valori dello storico delle precipitazioni

- Premere ripetutamente il pulsante **RAIN/ALERT** per visualizzare uno dopo l'altro i seguenti valori:

Indicazione	Significato
NOW	Piogge attuali all'inizio delle precipitazioni. Si ripristina a "0" se non sono state misurate precipitazioni per 30 minuti. Vedere anche la sezione "Misurazione delle precipitazioni attuali (NOW)".
1 HOUR	Quantità di pioggia nell'ultima ora. Esempio: Al momento sono le 07:31. La misurazione è stata effettuata dalle 06:32 alle 07:31.
24 HOURS	Quantità di pioggia nelle ultime ore.
TODAY	Quantità di pioggia di tutto il giorno. Ripristina i valori a "0" alle ore 00:00:00.
7 DAYS	Quantità di pioggia degli ultimi 7 giorni (non settimana di calendario). I valori vengono aggiornati ogni notte alle ore 00:00:00.
MONTH	Quantità di pioggia del mese in corso. Il 1° di ogni mese i valori vengono riportati a "0".
YEAR	Quantità di pioggia dell'anno in corso. Il 1° gennaio di ogni anno i valori vengono riportati a "0".

TOTAL	Quantità totale dalla messa in funzione o dall'ultimo reset della stazione base.
-------	--



Lo storico dell'anno non può essere cancellato.

## Storico mensile delle precipitazioni

È possibile visualizzare lo storico delle precipitazioni degli ultimi 12 mesi.

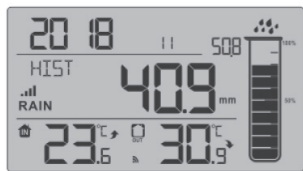
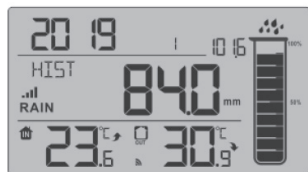

-----



- Premere ripetutamente il pulsante **HIST/UP**, per visualizzare le quantità di precipitazioni dei mesi passati.

Notare la visualizzazione del mese e dell'anno.

Se non si preme alcun tasto per 5 secondi, si ritorna alla visualizzazione normale.

## Allarme pioggia 24 ore su 24

Questo allarme si riferisce ad un periodo di 24 ore.

1. Premere e tenere premuto il pulsante **RAIN/ALERT** finché sul display non lampeggia "OFF".
2. Utilizzare il pulsante **DOWN** o **HIST/UP** per impostare il display su "ON".
3. Premere **RAIN/ALERT**.
4. Utilizzare il pulsante **DOWN** o **HIST/UP** per impostare la quantità di precipitazioni desiderata.
5. Infine, premere il pulsante **RAIN/ALERT**.
6. Premere **RAIN/ALERT**.



Non appena viene raggiunto il valore impostato, ad ogni minuto vengono emessi 5 segnali acustici. Inoltre, il simbolo di avvertimento nella linea RAIN lampeggia sul display.

7. Premere un pulsante qualsiasi per disattivare i segnali acustici.
  - La spia di avviso continua a lampeggiare fino a quando il valore misurato è al di sotto del limite di allarme oppure
  - si spegne l'allarme pioggia.

## Spegnere l'allarme pioggia

1. Premere e tenere premuto il pulsante **RAIN/ALERT** finché sul display non lampeggia "ON".
2. Utilizzare il pulsante **DOWN** o **HIST/UP** per impostare il display su "OFF".
3. Premere 2 volte **RAIN/ALERT**.

# Sveglia

---

## Informazioni generali

Il dispositivo offre la possibilità di impostare due orari di allarme (ALARM1 e ALARM2); i tempi di allarme possono essere utilizzati singolarmente o insieme.

Ad esempio, è possibile utilizzare ALARM1 per svegliarsi durante la settimana e ALARM2 per svegliarsi più tardi durante il fine settimana.

La procedura di impostazione di ALARM1 e ALARM2 è identica.

## Impostazione della sveglia



- Se si attendono più di 20 secondi circa tra una pressione e l'altra dei tasti, il processo di regolazione termina automaticamente e sarà necessario ripeterlo da capo.
- Se si tiene premuto i tasti **HIST/UP** o **DOWN**, i valori visualizzati avanzano più velocemente.

Partendo dalla visualizzazione normale dell'ora sul display

1. Premere 1 o 2 volte **MODE/SET** per selezionare "AL1" o "AL2". Prestare attenzione alle indicazioni sul display.
2. Quindi premere e tenere premuto **MODE/SET** finché non lampeggia l'ora della sveglia.
3. Premere **HIST/UP** o **DOWN** per impostare l'orario di sveglia desiderato.



4. Premere **MODE/SET**.
5. Impostare con **HIST/UP** o **DOWN** il minuto di allarme desiderato.
6. Premere **MODE/SET**.
7. Utilizzare **HIST/UP** o **DOWN** per impostare i giorni di sveglia all'ora impostata:
  - "M-F" = da lunedì a venerdì
  - "S-S" = sabato e domenica
  - "M-S" = da lunedì a domenica (= tutti i giorni della settimana)
8. Premere **MODE/SET**.
9. Utilizzare **HIST/UP** o **DOWN** per impostare il "il tempo SNOOZE" (tempo tra un allarme e l'altro, il valore predefinito è di 5 minuti)
  - Periodo di tempo impostabile: Da 5 a 60 minuti
  - OFF = la funzione Snooze è disattivata
10. Premere **MODE/SET**.
11. Seguire la procedura descritta per impostare l'ora della sveglia per ALARM2. Se non si desidera impostare un'altra sveglia, è sufficiente premere ripetutamente **MODE/SET** finché il display non ritorna all'ora normale.



Per visualizzare gli orari di sveglia impostati, è sufficiente premere ripetutamente **MODE/SET** (partendo dalla visualizzazione dell'ora normale).

## Attivazione e disattivazione della sveglia

- Far scorrere l'interruttore **ALARM1** (e/o **ALARM2**) sul pannello posteriore su **ON**.

Quando viene visualizzata l'icona di sveglia  o  (o entrambe) e viene emesso un segnale acustico, l'allarme è attivato.

- Se si desidera disattivare nuovamente la funzione di allarme in un secondo momento, portare l'interruttore **ALARM1** (e/o **ALARM2**) su **OFF**.

## Interruzione del segnale della sveglia

All'ora impostata, l'unità emetterà un segnale di sveglia la cui intensità aumenterà in maniera graduale.

## Interruzione della radiosveglia per 24 ore

- Premere un pulsante qualsiasi della stazione base o tenere premuto **SNOOZE/LIGHT** per più di 2 secondi.

## Funzione di interruzione automatica

Se non viene premuto alcun tasto, la sveglia si spegne automaticamente dopo 2 minuti. Suonerà nuovamente dopo 24 ore.

## Ripetizione della sveglia (funzione Snooze)

- Quando la sveglia suona, premere una volta il pulsante **SNOOZE/LIGHT**.

Nel display lampeggia  o  e z<sup>z</sup>

Il segnale di allarme viene tacitato per alcuni minuti a seconda delle impostazioni effettuate (impostazione predefinita = 5 minuti). Dopodiché, il dispositivo si riaccende e la sveglia suona di nuovo. Questa azione può essere ripetuta più volte.

## Altre funzioni

---

### Accensione illuminazione display

- Premere il pulsante **SNOOZE/LIGHT** per attivare l'illuminazione del display della stazione base per circa 15 secondi.

### Indicatore livello batteria

- Sostituire le batterie quando sul display, nell'area IN (stazione base) o OUT (pluviometro), viene visualizzato il simbolo di sostituzione della batteria .
- Procedere come descritto nel capitolo "Messa in funzione".

## Pulizia

---

### Stazione base

- Se necessario, strofinare la stazione base con un panno morbido leggermente inumidito.

## Pluviometro

1. Rimuovere l'imbuto, vedi capitolo "Pluviometro a radiofrequenza".
2. Rimuovere con cura lo sporco, gli insetti, ecc. dal sensore di pioggia.
3. Pulire l'imbuto e soprattutto l'uscita dell'imbuto.
4. Riposizionare l'imbuto. Le linguette di bloccaggio devono scattare in posizione.



Non usare mai l'olio per pulire, conservare o rendere le parti più scorrevoli.

## Risoluzione dei problemi

Problema	Possibile causa
Al momento la ricezione del segnale DCF77 è impossibile.	<ul style="list-style-type: none"><li>▪ Controllare la posizione in cui è situato il dispositivo.</li><li>▪ Se necessario, avviare la procedura manuale di ricezione del segnale.</li><li>▪ Impostare manualmente l'orario.</li></ul>
I valori di temperatura indicati appaiono troppo alti.	<ul style="list-style-type: none"><li>▪ Controllare se la stazione base o il pluviometro sono esposti alla luce diretta del sole.</li></ul>



Problema	Possibile causa
Sul display appaiono invece dei valori misurati per la temperatura e per l'umidità H.HH o LL.L.	<ul style="list-style-type: none"> <li>▪ I valori si trovano sopra o sotto l'intervallo di misura.</li> </ul>
Il display è illeggibile, la funzione non è chiara oppure i valori sono chiaramente errati.	<ul style="list-style-type: none"> <li>▪ Estrarre per alcuni momenti le batterie.</li> </ul>
La stazione base non riceve alcun segnale dal pluviometro a radiofrequenza (il display del display nella linea RAIN mostra - - -).	<ul style="list-style-type: none"> <li>▪ Accertarsi che non vi siano fonti di interferenze elettriche vicino al pluviometro o alla stazione base.</li> <li>▪ Controllare le batterie nel pluviometro.</li> <li>▪ Avvicinare la stazione base al pluviometro o viceversa.</li> <li>▪ Avviare manualmente la ricezione (tenendo premuto il pulsante <b>HIST/UP</b> per alcuni secondi).</li> </ul>

<b>Problema</b>	<b>Possibile causa</b>
L'orario lascia il posto a uno, due, tre ecc. ore.	<ul style="list-style-type: none"> <li>▪ Probabilmente, si è impostato un fuso orario sbagliato. Per la maggior parte dei paesi europei l'impostazione corretta è "00".</li> </ul>

## Dati tecnici

---

### Stazione base

Modello: Pluviometro digitale con radiosveglia DCF WS 1907

Batterie: 2x LR/R6 (AA) / 1,5 V 

Portata

- Temperatura: 0 °C - 50 °C (32 °F - 122 °F)

Frequenza di trasmissione: 433,92 MHz

Max. potenza di trasmissione: + 10 dBm

### Pluviometro a radiofrequenza

Batterie: 2x LR/R6 (AA) / 1,5 V 

Portata:

- Temperatura: -40 °C - 70 °C (-40 °F - 158 °F)

- Capacità di misurazione: 0 - 9999 mm (0 - 393,6 inches)

Portata: circa 60 metri (in campo aperto)  
Distributore: Waagen-Schmitt GmbH  
Hammer Steindamm 27-29  
22089 Amburgo, Germania

I nostri prodotti sono costantemente sviluppati e perfezionati. Pertanto, modifiche tecniche e nel design sono possibili in qualsiasi momento.

## Dichiarazione di conformità

---

Con la presente la Waagen-Schmitt GmbH dichiara, che il pluviometro digitale con radiosveglia DCF WS 1907 è conforme alle direttive 2014/53/UE e 2011/65/UE.

Il testo completo della dichiarazione di conformità UE è disponibile al seguente indirizzo Internet:  
[www.ade-germany.de/doc](http://www.ade-germany.de/doc)

La presente dichiarazione perde ogni sua validità qualora al dispositivo vengano apportate modifiche senza la nostra autorizzazione.

Amburgo, maggio 2019  
Waagen-Schmitt GmbH



## Garanzia

---

Gentile Cliente,

La ditta Waagen-Schmitt GmbH garantisce la riparazione o la sostituzione gratuita dell'unità per un periodo di 2 anni a

partire dalla data di acquisto, nel caso di difetti di materiale o fabbricazione del prodotto. A tale scopo, consegnare al rivenditore il prodotto e la prova di acquisto (citando i motivi del reclamo).

## Smaltimento

---

### Smaltimento dell'imballaggio



Smaltire l'imballaggio nella raccolta differenziata. Conferire il cartone nella raccolta della carta e la pellicola in quella del materiale riciclabile.

## Smaltimento del prodotto

Smaltire il prodotto secondo le norme vigenti nel proprio paese.



### **Il dispositivo non deve essere smaltito con i normali rifiuti domestici**

Al termine della sua vita utile, l'apparecchio deve essere smaltito in modo appropriato.

In tal modo si rende possibile il riutilizzo del materiale riciclabile contenuto nell'apparecchio limitando l'impatto sull'ambiente. Smaltire l'apparecchio usato presso un centro di raccolta per rifiuti elettrici o un centro di riciclaggio. Per ulteriori informazioni rivolgersi alla ditta di smaltimento locale o alla propria amministrazione comunale.



### **Le batterie e gli accumulatori non devono essere smaltiti con i rifiuti domestici**

Le batterie e gli accumulatori devono essere consegnati presso un centro di raccolta comunale o di quartiere, oppure presso il proprio rivenditore.

Al fine di garantire il loro smaltimento in modo rispettoso dell'ambiente.

# Szanowny Kliencie!

Zakupiony wysokiej jakości produkt marki ADE łączy w sobie inteligentne funkcje z wyjątkową stylistyką. Z tym deszczomierzem masz zawsze w zasięgu wzroku najbardziej zróżnicowane dane dotyczące pogody i temperatury. Wieloletnie doświadczenie marki ADE gwarantuje wysoki standard techniczny oraz sprawdzoną jakość.

Życzymy wiele radości i pomysłności podczas kontrolowania i sprawdzania danych pogody.

Zespół ADE

## Zakres dostawy

---

- Cyfrowy deszczomierz z zegarem radiowym DCF (zwanym dalej "stacją bazową")
- Deszczomierz radiowy
- Baterie:
  - 2x LR6/R6 (AA) / 1,5 V dla stacji bazowej
  - 2x LR6/R6 (AA) / 1,5 V dla deszczomierza radiowego
- 2x śruby
- 2x kołki
- Instrukcja obsługi

IM\_Web\_WS1907\_201905\_V1

# Spis treści

---

Zakres dostawy .....	206
Informacje ogólne.....	209
Użycie zgodne z przeznaczeniem.....	210
Bezpieczeństwo.....	210
Co oferuje urządzenie.....	213
Stacja bazowa .....	214
Przód z wyświetlaczem.....	214
Tylna strona .....	216
Deszczomierz radiowy .....	218
Uruchomienie .....	220
Deszczomierz .....	220
Stacja bazowa.....	221
Rozpoczęcie odbioru sygnału radiowego .....	221
Lista kontrolna w przypadku braku wskazań danych na wyświetlaczu .....	223
Ręczne ustawianie godziny i daty.....	224
Ręczne włączanie trybu odbioru sygnału radiowego.....	225
Wybór miejsca ustawienia .....	226
Informacje o nadajniku sygnału czasu DCF77 .....	230
Wskazania wyświetlacza stacji bazowej .....	230
Wyświetlanie godziny, dnia i daty .....	230
Temperatura i trend IN (wewnątrz pomieszczeń).....	231
Temperatura i trend OUT (na zewnątrz) .....	231

Trend.....	231
Pomiar aktualnego opadu atmosferycznego (NOW).....	232
Zapiseane wartości temperatury.....	232
Dalsze pomiary opadów atmosferycznych .....	233
Grafika struktury menzurki deszczu .....	233
Wartości historii opadów atmosferycznych .....	234
Miesięczna historia opadów atmosferycznych ...	235
24-godzinny alarm deszczowy .....	236
Budzenie.....	237
Informacje ogólne .....	237
Ustawianie czasu budzenia .....	237
Włączanie i wyłączanie funkcji budzenia.....	239
Wyłączanie alarmu budzenia.....	239
Pozostałe funkcje .....	240
Włączanie podświetlenia wyświetlacza .....	240
wskaźnik wymiany baterii.....	240
Czyszczenie .....	240
Stacja bazowa.....	240
Deszczomierz .....	241
Usterka/środek zaradczy .....	241
Dane techniczne.....	243
Deklaracja zgodności.....	244
Gwarancja .....	245
Utylizacja .....	245



# Informacje ogólne

---

## O niniejszej instrukcji



Niniejsza instrukcja obsługi zawiera opis bezpiecznej obsługi i pielęgnacji artykułu. Instrukcję obsługi należy przechowywać w celu jej późniejszego wykorzystania. Jeżeli produkt będzie przekazywany innej osobie, należy przekazać również tę instrukcję. Nieprzestrzeganie instrukcji obsługi może spowodować obrażenia ciała lub uszkodzenie produktu.

## Objaśnienie znaków



Ten symbol w połączeniu ze słowem **NIEBEZPIECZEŃSTWO** ostrzega przed poważnymi obrażeniami ciała.



Ten symbol w połączeniu ze słowem **OSTRZEŻENIE** ostrzega przed obrażeniami ciała średniego i lekkiego stopnia.



Ten symbol w połączeniu ze słowem **WSKAZÓWKA** ostrzega przed stratami materialnymi.



Ten symbol oznacza dodatkowe informacje i ogólne wskazówki.

## Użycie zgodne z przeznaczeniem

---

- Urządzenie to - składające się ze stacji bazowej i radiowego deszczomierza - wyświetla dane pogodowe z najbliższego otoczenia. Stacja bazowa określa trend pogody na podstawie zmierzonych danych pogodowych. Urządzenie mierzy również ilość opadów atmosferycznych.
- Stacja bazowa wyświetla również datę i godzinę oraz posiada dodatkowo funkcję alarmu.
- Stacja bazowa nie nadaje się do komercyjnego wykorzystania w prognozowaniu pogody lub pomiarze danych pogodowych.

## Bezpieczeństwo

---

- To urządzenie może być używane przez dzieci w wieku do lat 8 oraz przez osoby z ograniczonymi zdolnościami fizycznymi, sensorycznymi lub mentalnymi bądź którym brakuje doświadczenia i/lub wiedzy tylko wtedy, gdy są nadzorowane lub przeszły przeszkolenie z zakresu bezpiecznego użytkowania urządzenia i zrozumiały wynikające z tego niebezpieczeństwa.
- Dzieci nie mogą bawić się produktem.

- Dzieci nie mogą czyścić ani serwisować urządzenia, chyba że mają co najmniej 8 lat i są nadzorowane.
- Połknięcie baterii stanowi zagrożenie dla życia. Urządzenie i baterie należy przechowywać w miejscu niedostępnym dla małych dzieci. W przypadku połknięcia baterii należy natychmiast zwrócić się o pomoc medyczną.

## **Niebezpieczeństwo dla dzieci**

- Dzieci należy trzymać również z dala od opakowania i małych elementów znajdujących się w zakresie dostawy. Połknięcie grozi uduszeniem.

## **NIEBEZPIECZEŃSTWO pożaru/obrażeń i/lub wybuchu**

- Niebezpieczeństwo wybuchu w przypadku niewłaściwej wymiany baterii. Baterie należy wymieniać tylko na takie same lub na typ o takich samych właściwościach. Przestrzegać punktu „Dane techniczne”.
- Baterii nie wolno ładować, reaktywować w inny sposób, rozkładać na części, wrzucać w ogień lub powodować ich zwarcia. W przeciwnym razie występuje podwyższone niebezpieczeństwo wybuchu i wycieku, a dodatkowo mogą ułatwiać się gazy!

- Unikać kontaktu cieczy baterii ze skórą, oczami i błonami śluzowymi. W przypadku kontaktu miejsce styku należy natychmiast obficie spłukać czystą wodą i bezpośrednio po tym udać się do lekarza.

## **WSKAZÓWKA dotycząca strat materialnych**

- Chronić stację bazową przed kurzem, wstrząsami, ekstremalnymi temperaturami, wilgocią i bezpośrednim działaniem promieni słonecznych. Należy ją umieszczać wyłącznie w suchym, zamkniętym pomieszczeniu.
- Należy wyjąć baterie ze stacji bazowej i deszczomierza, gdy są one wyczerpane lub gdy stacja bazowa nie jest używana przez dłuższy czas. W ten sposób unika się uszkodzeń, jakie mogą powstać na skutek wycieku.
- Nie narażać baterii na oddziaływanie skrajnych warunków np. poprzez składowanie ich na grzejnikach lub bezpośrednio w miejscach nasłonecznionych. Podwyższone niebezpieczeństwo wycieku!
- W razie potrzeby przed włożeniem należy wyczyścić styki baterii i urządzenia.
- Zawsze należy jednocześnie wymieniać wszystkie baterie.
- Stosować tylko baterie tego samego typu, nie używać różnych typów ani nie mieszać zużytych i nowych baterii.
- Nie modyfikować urządzenia. Naprawy zlecać tylko specjalistycznym zakładom i przestrzegać warunków gwarancji.

- Do czyszczenia stacji bazowej nie należy używać żadnych twardych, drapiących, czy też ściernych itp. środków czyszczących. Może dojść bowiem do zarysowań powierzchni.

## Co oferuje urządzenie

---

- Pomiar i wyświetlanie aktualnej ilości opadów atmosferycznych
- Obliczanie i historia ilości opadów dla różnych okresów i wyświetlanie sumy opadów
- Opady deszczu w mm lub calach
- Wyświetlanie temperatury w °C lub °F
- Wyświetlacz temperatury wewnętrznej i zewnętrznej z wyświetlaczem trendów i funkcją pamięci
- Zegar radiowy (sygnał czasu DCF) z ręcznym ustawieniem czasu
- Budzik z podwójnym alarmem i funkcją drzemki
- Wieczny kalendarz ze wskazaniem daty i dni
- Duży, czytelny wyświetlacz LCD

# Stacja bazowa

## Przód z wyświetlaczem

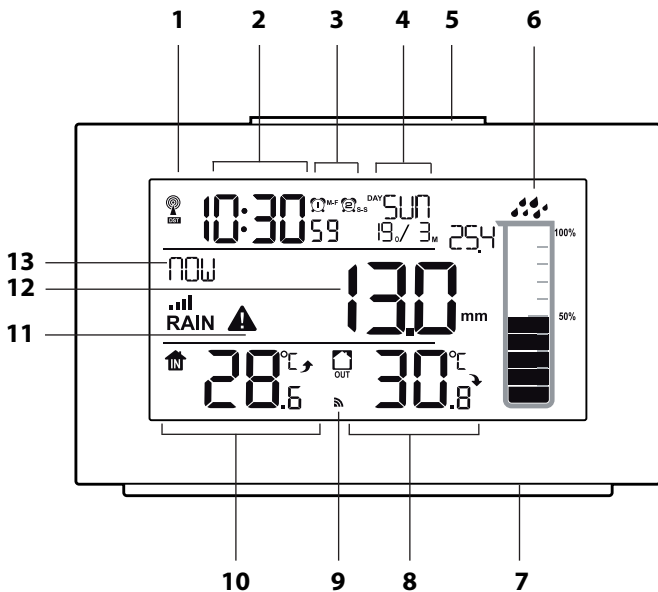

- 1 Symbol połączenia radiowego DCF77
- 2 Godzina
- 3 Symbole aktywowanej funkcji alarmowej (AL1 + AL2)
- 4 Wskazanie daty
- 5 Przycisk **SNOOZE/LIGHT**:
  - Włączanie oświetlenia wyświetlacza
  - Aktywacja funkcji powtórnego budzenia
- 6 Grafika menzurki deszczu do wizualizacji opadów atmosferycznych
- 7 Podstawka
- 8 Zmierzona temperatura zewnętrzna (OUT) oraz trend temperatury i wilgotności powietrza
- 9 Symbol połączenia radiowego czujnika deszczu
- 10 Zmierzona temperatura wewnętrzna (IN) oraz trend temperatury i wilgotności powietrza
- 11 Symbol alarmu deszczowego
- 12 Opady atmosferyczne w ustawionej jednostce miary
- 13 Wybrany czas lub okres wyświetlania ilości opadów atmosferycznych

## Tyłna strona

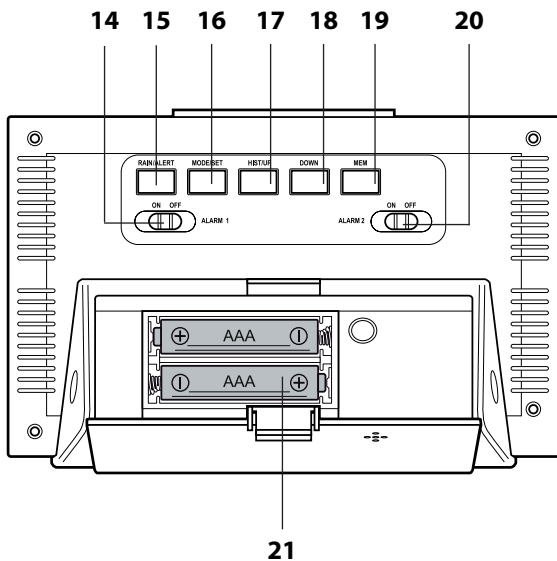



- 14** Przycisk **ON OFF ALARM1**:
- Włączanie i wyłączanie funkcji budzenia
- 15** Przycisk **RAIN/ALERT**:
- Ustawianie i zatrzymywanie 24-godzinnego alarmu deszczowego
  - Otwieranie różnych historii opadów deszczu
- 16** Przycisk **MODE/SET**:
- Aktywacja trybu ustawień
  - Zapisanie wprowadzonego ustawienia
  - Wyświetlanie czasów budzenia
- 17** Przycisk **HIST/UP**:
- Otwieranie miesięcznej historii deszczu
  - Uruchomienie ręcznego połączenia radiowego z radiowym czujnikiem deszczu
  - Zwiększenie wartości (tryb ustawień)
- 18** Przycisk **DOWN**:
- Uruchomienie/zatrzymanie ręcznego połączenia radiowego z nadajnikiem sygnału czasu DCF77
  - Zmniejszenie wartości (tryb ustawień)
- 19** Przycisk **MEM**:
- Wywołanie zapisanych wartości temperatury
  - Usuwanie zapisanych wartości temperatury
- 20** Przycisk **ON OFF ALARM2**:
- Włączanie i wyłączanie funkcji budzenia
- 21** Komora na baterie, 2x LR/R6 (AA), 1,5 V

# Deszczomierz radiowy

---

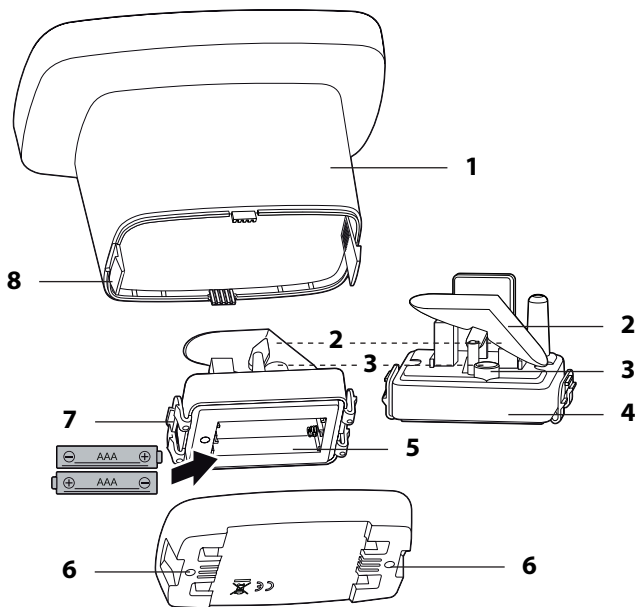

- 1** Lejek
- 2** Korytko przelewowe
- 3** Poziomica
- 4** Jednostka pomiarowa
- 5** Komora na baterie, 2x LR/R6 (AA), 1,5 V
- 6** Gwint do śrub mocujących
- 7** Zatrzask blokujący jednostki pomiarowej
- 8** Zatrzask blokujący lejka na deszcz

Bez Rysunku:

- Śruby mocujące
- Kołki

# Uruchomienie

---



- Należy postępować zgodnie z przedstawioną kolejnością i najpierw umieścić baterie w deszczomierzu. Tylko w ten sposób stacja bazowa może prawidłowo funkcjonować.
- Nie używać akumulatorów, ponieważ mają za niskie napięcie (tylko 1,2 V zamiast 1,5 V). Wpływa to między innymi na dokładność pomiaru.
- W miarę możliwości należy używać baterii alkalicznych zamiast baterii cynkowo-węglowych. Baterie alkaliczne wytrzymują dłużej, szczególnie w niskich temperaturach na zewnątrz.

## Deszczomierz

Patrz ilustracja w poprzednim rozdziale.

1. Wcisnąć oba zatrzaski blokujące z boku lejka i zdjąć lejek deszczomierza.
2. Wcisnąć oba zatrzaski blokujące jednostki pomiarowej i pociągnąć je do góry. Komora baterii znajduje się na spodzie.
3. 2 baterie typu LR/R6 (AA) / 1,5 V włożyć zgodnie z rysunkiem znajdującym się na dole komory baterii. Zwrócić przy tym uwagę na prawidłową biegunowość baterii (+/-).
4. Ponownie zmontować wszystkie części. Upewnij się, że zatrzaski blokujące zatrzasknęły się w słyszalny sposób.

## Stacja bazowa

1. Nacisnąć lekko w dół zatrzask blokujący i złożyć pokrywę komory baterii.
2. 2 baterie typu LR6/R6 (AAA) / 1,5 V włożyć zgodnie z rysunkiem znajdującym się na dole komory baterii. Zwrócić przy tym uwagę na ich prawidłową biegunowość (+/-).
3. Zamknąć ponownie pokrywę komory baterii.
4. Odczekać ok. 30 minut. Stacja bazowa potrzebuje tego czasu do zebrania wszystkich danych pogodowych oraz otrzymania sygnału radiowego z nadajnika sygnału czasu.

## Rozpoczęcie odbioru sygnału radiowego

---

Gdy tylko stacja bazowa jest zasilana prądem, następujące rzeczy dzieją się automatycznie jedna po drugiej.

- Przez krótką chwilę wszystkie wskazania są wyświetlane na wyświetlaczu.
- Wyświetlacz jest krótko podświetlony i emitowane są trzy krótkie sygnały dźwiękowe
- Wyświetlana jest temperatura wewnętrzna.
- Stacja bazowa i deszczomierz łączone są drogą radiową. Wyświetlacz pokazuje wartości opadów i zmierzoną temperaturę zewnętrzną. Połączenie radiowe można rozpoznać po symbolu . Proces ten może trwać do trzech minut.



- Stacja bazowa przełącza się następnie w tryb odbioru DCF, aby odbierać sygnał z nadajnika sygnału czasowego DCF77. Liczba fal radiowych wskazuje na jakość odbioru: Czym więcej fali radiowych na wyświetlaczu, tym lepsza siła sygnału.



Podczas odbioru sygnału radiowego do nadajnika sygnału czasu przyciski stacji bazowej są nieaktywne (z wyjątkiem **DOWN** i **SNOOZE/LIGHT**).

Gdy tylko sygnały z nadajnika sygnału czasu i radiowego czujnika deszczu zostaną odebrane z wystarczającą siłą, na wyświetlaczu na stałe pokazywane są następujące dane.

- Godzina i data
- Symbol wieży radiowej
- Symbol fali radiowej
- Temperatura zewnętrzna OUT
- Temperatura wewnętrzna IN

Stacja bazowa od tej pory będzie każdej nocy przełączać się kilka razy automatycznie na odbiór. Przy czym wyświetlany czas jest porównywany i w razie potrzeby korygowany czasem otrzymanym z nadajnika sygnału czasu.



Jeśli wyświetlacz pokaże **DST** po odebraniu sygnału czasu, to aktywny jest czas letni (Daylight Summer Time).

W przypadku braku **wystarczająco silnego sygnału**, stacja bazowa zaprzestaje po kilku minutach pobierania

sygnału i gaśnie symbol sygnału radiowego. Proces ten jest wznawiany w późniejszym czasie.

Godziny mijają w takiej sytuacji normalnie dalej (od początkowej godziny „00:00”).

## Lista kontrolna w przypadku braku wskazań danych na wyświetlaczu

Brak wskazań danych z nadajnika sygnału czasu	
1.	Sprawdzić, czy miejsce ustawienia stacji bazowej jest odpowiednie, patrz „Wybór miejsca ustawienia”.
2.	Uruchomić odbiór jeszcze raz ręcznie, patrz „Ręczne uruchamianie odbioru sygnału radiowego”.
3.	Odczekać, aż stacja bazowa automatycznie przełączy się ponownie na tryb odbioru. W godzinach nocnych odbiór jest z reguły lepszy.
4.	Wprowadzić ustawienia ręcznie, jeżeli w danej lokalizacji nie ma możliwości odbioru, patrz „Ręczne ustawianie godziny i daty”.

Brak wyświetlania danych z deszczomierza radiowego	
1.	Sprawdzić, czy baterie są prawidłowo włożone.
2.	Sprawdzić, czy lokalizacja deszczomierza radiowego jest odpowiednia, patrz „Wybór lokalizacji”.
3.	Ponownie uruchomić odbiór ręcznie, naciskając i przytrzymując przez kilka sekund przycisk <b>HIST/UP</b> . Zwracać uwagę na wskazania na wyświetlaczu.

## Ręczne ustawianie godziny i daty



- Po wciśnięciu po sobie dwóch przycisków w odstępie większym niż 20 sekund tryb ustawień wyłączy się automatycznie.
- Aby przyspieszyć ruch do przodu wyświetlanych wartości, naciśnij i przytrzymaj przycisk **HIST/UP** lub **DOWN** podczas ustawiania.

1. Nacisnąć i przytrzymać przycisk **MODE/SET**, aż na wyświetlaczu zacznie migać jednostka temperatury ("°C" lub "°F").
2. Użyć przycisków **HIST/UP** lub **DOWN** aby wybrać żądaną jednostkę miary.
3. Naciśnij **MODE/SET**.
4. Dalej należy postępować zgodnie z niniejszym opisem:
  - Naciśnij przycisk **HIST/UP** i **DOWN** aby ustawić żądaną wartość.
  - Za każdym razem naciśnij **MODE/SET**, aby zapisać ustawienie.
5. Wprowadzić poniższe ustawienia:
  - Jednostka miary do pomiaru deszczu (w milimetrach lub calach)
  - Automatyczne podłączenie do nadajnika sygnału czasu (ON lub OFF,)
  - Strefa czasowa, w której przebywasz z urządzeniem (dla większości krajów w Europie prawidłowe ustawienie to „00”)



- Wyświetlacz 24- lub 12-godzinny
- Godzina
- Minuty
- Format wyświetlania daty (miesiąc/dzień lub dzień/miesiąc)
- Rok
- Miesiąc
- Dzień
- Język (odnosi się wyłącznie do wyświetlanego skrótu dnia tygodnia)

6. Na koniec naciśnij **MODE/SET**.

## Ręczne włączanie trybu odbioru sygnału radiowego



Jeżeli pokazany obok symbol sygnału radiowego nie wyświetla się, oznacza to, że sygnały radiowe nadajnika sygnału czasu nie są odbierane. Wskazanie godziny funkcjonuje mimo to precyzyjnie dalej.

- Naciśnij i przytrzymaj przycisk **DOWN** aż ikona sygnału radiowego ponownie zostanie wyświetlona. W ten sposób odbiór sygnału radiowego uruchamia się ręcznie.

Należy pamiętać:

- Jeżeli odbiór nie zakończył się pomyślnie, symbol odbioru zgaśnie po kilku minutach i godzina na wyświetlaczu będzie pokazywana dalej normalnie.

- W przypadku pomyślnego odbioru stacja bazowa przestawi się na godzinę nadajnika sygnału czasu. Jeżeli dokonano już ręcznego ustawienia godziny i daty, zostaną one automatycznie dopasowane.

## Wybór miejsca ustawienia

---



WSKAZÓWKA dotycząca strat materialnych

- Należy chronić stację bazową przed kurzem, wstrząsami, ekstremalnymi temperaturami i bezpośrednim działaniem promieni słonecznych.
- Stację bazową należy również chronić przed wilgocią. Należy ją umieszczać wyłącznie w suchym, zamkniętym pomieszczeniu.

## Odbiór radiowy między stacją bazową a deszczomierzem radiowym

- Maksymalna odległość między stacją bazową a deszczomierzem nie może przekraczać 60 metrów. Ten zasięg jest jednak możliwy również tylko przy „bezpośrednim kontakcie wzrokowym”.
- Ograniczające materiały budowlane, np. żelazobeton, zmniejszają lub utrudniają odbiór sygnału radiowego między stacją bazową a czujnikiem zewnętrznym.
- Zasięg sygnału mogą również zakłócać urządzenia takie jak telewizory, telefony bezprzewodowe, komputery czy świetlówki.
- Nie należy umieszczać stacji bazowej i deszczomierza bezpośrednio na ziemi. Ogranicza to zasięg.

- W niskich temperaturach w zimie, wydajność baterii czujników deszczu może znacznie spaść. Ogranicza to zasięg nadawania.

## **Odbiór sygnału radiowego między stacją bazową a nadajnikiem sygnału czasu**

- Zachować odstęp od telewizorów, komputerów i monitorów. Ponadto w pobliżu stacji bazowej nie powinny znajdować się stacje bazowe telefonów bezprzewodowych.
- W godzinach nocnych odbiór jest z reguły lepszy. Jeżeli przez cały dzień stacja bazowa nie odbierze sygnałów, to nocą i tak może odebrać sygnał od razu i o pełnej sile.
- W zależności od miejsca ustawienia w rzadkich przypadkach może się zdarzyć, że sygnały stacji bazowej będą odbierane przez inny nadajnik sygnału czasu lub nawet na zmianę przez dwa nadajniki sygnału czasu. Nie jest to błąd urządzenia. W takim przypadku należy zmienić miejsce ustawienia stacji bazowej.
- Warunki pogodowe, np. silne burze, mogą powodować zakłócenia odbioru.
- Czasami może dochodzić do krótkotrwałego wyłączenia nadajnika, np. z powodu prac konserwacyjnych.

## **Ustawianie podstawy**

Stacja bazowa posiada podstawkę.

- Stację bazową należy ustawiać jak najbliżej okna. Tam odbiór jest z reguły najlepszy.

## Montaż deszczomierza radiowego



Przed montażem należy usunąć wszystkie materiały opakowaniowe, folie i taśmy klejące. Materiał ten służy wyłącznie do ochrony podczas transportu.

W celu zapewnienia bezpiecznej pozycji dla deszczomierza, zalecamy montaż na odpowiedniej powierzchni. W zestawie znajdują się 2 kołki i 2 śruby. Na spodzie deszczomierza znajdują się dwa otwory gwintowane do montażu śrubowego.

- Umieścić deszczomierz na wysokości 1 metra na poziomej, stabilnej i równej powierzchni.
  - Miejsce powinno być lekko osłonięte przed wiatrem.
  - W razie potrzeby należy użyć poziomicy deszczomierza, aby uzyskać optymalne wyrównanie.

### Wymagania i wskazówki dotyczące dobrej lokalizacji

- Czujnik deszczu musi być stabilny i dobrze zamocowany (szczególnie podczas burz, ulewnego deszczu itp.).
- Czujnik deszczu musi być w miarę wolny od wiatru i zabezpieczony przed wiatrem, a wokół deszczomierza nie mogą znajdować się wysokie drzewa ani budynki. Nawet gałęzie nie mogą wystawać ponad deszczomierz.
- Zwróć uwagę na dominujący kierunek wiatru w Twoim ogrodzie. Przykład: Jeśli, na przykład, na zachód od deszczomierza znajduje się duże drzewo, to drzewo to utrudnia dokładny pomiar opadów przy zachodnich wiatrach. a) Drzewo blokuje opady, b) W cieniu drzewa

powstają wiry formy powietrza, które fałszują pomiar opadów.

- Jeśli deszczomierz stoi całkowicie niezabezpieczony na otwartym polu, nie jest to wcale idealne rozwiązanie: Wiatr przedmucha wtedy opady atmosferyczne nad czujnikiem. Dlatego sensowne jest ustawienie na podłożu względnie chronionym przed wiatrem. Zaleca się montaż w okolicy małych krzaków, krzewów, drzew, ogrodzeń ogrodowych itp.

### **Nieodpowiednie lokalizacje**

- Miejsca, które są przykryte od góry lub zbyt blisko ściany domu, nie są odpowiednie.
- Nie należy umieszczać deszczomierza bezpośrednio na ziemi. Duże prędkości wiatru w pobliżu ziemi powodują niedokładności podczas pomiaru.

### **Dalsze informacje**

- Korytko przelewowe deszczomierza opróżnia się samoczynnie. Dlatego też deszczomierz nie może być umieszczony w zagłębieniu lub wgłębieniu.
- Regularnie należy sprawdzać, czy lejek jest wolny od liści i tym podobnych.
- Unikać używania innych podobnych urządzeń w pobliżu, ponieważ może to powodować zakłócenia sygnału i niedokładność.
- Należy zwrócić uwagę na maksymalną odległość 60 m między stacją bazową a deszczomierzem. Zakres ten można, na przykład, znacznie zredukować dzięki żelbetowym ścianom.

# Informacje o nadajniku sygnału czasu DCF77

---

Zegar radiowy wbudowany w stację bazową otrzymuje sygnały radiowe od nadajnika sygnału czasu DCF77.

Wysyła on na częstotliwości fal radiowych 77,5 kHz dokładny i oficjalny czas Republiki Federalnej Niemiec.

Nadajnik jest ustawiony w Mainflingen koło Frankfurtu nad Menem i dzięki swojemu zasięgowi do 2000 km przekazuje wymagane sygnały radiowe do większości zegarów sterowanych radiowo w Europie Zachodniej.

Po doprowadzeniu zasilania do stacji bazowej, przełączy się ona na tryb odbioru i wyszuka sygnał z nadajnika DCF77. Jeżeli odbierany sygnał czasu jest wystarczająco silny, na wyświetlaczu pojawi się data i godzina.

Stacja bazowa włącza się kilka razy dziennie i synchronizuje godzinę z sygnałem radiowym nadajnika DCF77. W przypadku braku odbioru, np. podczas silnej burzy, urządzenie będzie działało precyzyjnie dalej i o najbliższej przewidzianej godzinie ponownie przełączy się automatycznie na odbiór.

## Wskazania wyświetlacza stacji bazowej

---

### Wyświetlanie godziny, dnia i daty

10:30<sub>59</sub>

DAY SUN  
19<sub>0</sub>/3<sub>M</sub>

- Czas w systemie 24- lub 12-godzinnym

- Skróót tygodnia w wybranym języku
- Dzień/miesiąc lub miesiąc/dzień

## Temperatura i trend IN (wewnątrz pomieszczeń)



- Ikona IN
- Aktualnie zmierzona temperatura

- Trend temperatury i wilgotności powietrza

## Temperatura i trend OUT (na zewnątrz)



- Ikona OUT
- Aktualnie zmierzona temperatura

- Trend temperatury i wilgotności powietrza
- Symbol połączenia radiowego czujnika deszczu

## Trend

Trendy temperatury i wilgotności są wskazywane strzałkami:



Wzrost temperatury/wilgotności

Temperatura/wilgotność są stałe  
(brak wskazania)



Spadek temperatury/wilgotności

## Pomiar aktualnego opadu atmosferycznego (NOW)

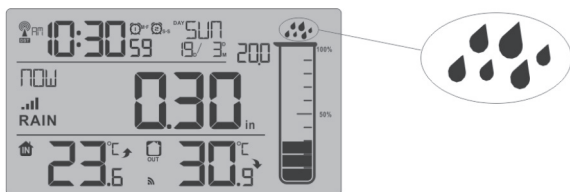

Po zmierzeniu aktualnego opadów, symbole kropelek deszczu zaczynają migać ("cichy alarm").

- Krople deszczu migają aż do momentu, gdy wiersz "RAIN" na wyświetlaczu ponownie wskaże "0,0" (= brak opadów).
- Tej funkcji nie można wyłączyć.

## Zapisane wartości temperatury

Przyciskiem **MEM** wyświetla się najwyższe i najniższe wartości z ostatnich 24 godzin dla temperatury i wilgotności powietrza.

Naciśnięcie 1 raz: wyświetlają się wartości MAX

Naciśnięcie 2 razy: wyświetlają się wartości MIN

Naciśnięcie 3 razy: zwykłe wskazanie na wyświetlaczu

Aby usunąć zapisane wartości:

- przytrzymać wciśnięty przycisk **MEM** przez ok. 3 sekundy, aż wyświetlane wartości zostaną skasowane.



# Dalsze pomiary opadów atmosferycznych

## Grafika struktury menzurki deszczu

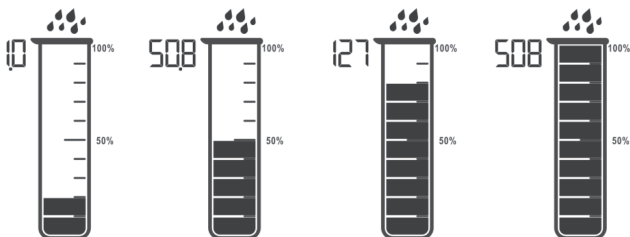

- Menzurka deszczu składa się z 10 segmentów, które zmieniają się wraz z całkowitą ilością opadów atmosferycznych. Liczby obok menzurki zmieniają się wraz ze wzrostem opadów atmosferycznych.
- Opady do 25,4 mm (1 cal):
  - Każdy segment reprezentuje opady atmosferyczne o wielkości 2,54 mm (0,1 cala).
  - Menzurka deszczu wskazuje 25,4 mm (1 cal).
- Opady powyżej 25,4 mm:
  - Każdy segment przedstawia opady atmosferyczne wynoszące 5,08 mm (0,2 cala).
  - Menzurka deszczu wyświetla 50,8 mm (2 cale).
- Menzurka deszczu wskazuje deszcz do 1270 mm (50 cali). Jeśli spadnie więcej niż 1270 mm, grafika jest wyświetlana jako całkowicie wypełniona.

## Wartości historii opadów atmosferycznych

- Naciśnij kilkakrotnie przycisk **RAIN/ALERT**, aby wyświetlić następujące wartości jedna po drugiej:

Wskazanie	Znaczenie
NOW	Rzeczywiste ilość deszczu na początku opadów. Wraca do wartości "0", jeżeli przez 30 minut nie zmierzono opadów atmosferycznych. Patrz również rozdział "Pomiar aktualnego opadu atmosferycznego (NOW)".
1 HOUR	Ilość deszczu z ostatniej godziny. Przykład: Obecnie jest godzina 07:31. Pomiar odbył się w godzinach 06:32 - 07:31.
24 HOURS	Ilość deszczu z ostatnich 24 godzin.
TODAY	Ilość deszczu z całego dnia. Zresetuj wartości do "0" o godzinie 00:00.
7 DAYS	Ilość deszczu w ciągu ostatnich 7 dni (nie w tygodniu kalendarzowym). Wartości są aktualizowane co noc o godzinie 00:00.
MONTH	Ilość deszczu w bieżącym miesiącu. Pierwszego dnia każdego miesiąca wartości są resetowane do wartości "0".
YEAR	Ilość deszczu w bieżącym roku. W dniu 1 stycznia każdego roku wartości ustawiane są na "0".

TOTAL	Całkowita ilość od momentu uruchomienia lub ostatniego resetu stacji bazowej.
-------	---



Nie można usunąć historii rocznej.

## Miesięczna historia opadów atmosferycznych

Można wyświetlić historię opadów z ostatnich 12 miesięcy.

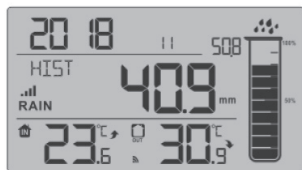
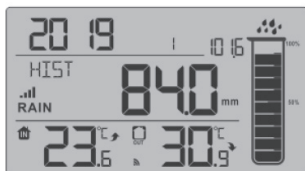

- Naciśnij przycisk **HIST/UP**, aby wyświetlić poziomy opadów z poprzednich miesięcy.

Zwróć uwagę na wyświetlanie miesiąca i roku.

Jeśli nie naciśniesz żadnego przycisku przez 5 sekund, powrócisz do normalnego ekranu.

## 24-godzinny alarm deszczowy

Alarm ten dotyczy okresu 24 godzin.

1. Nacisnąć i przytrzymać przycisk **RAIN/ALERT**, aż na wyświetlaczu zacznie migać napis "OFF".
2. Użyć przycisku **DOWN** lub **HIST/UP**, aby ustawić wyświetlacz na "ON".
3. Naciśnij **RAIN/ALERT**.
4. Za pomocą przycisku **DOWN** lub **HIST/UP** ustawić żadaną ilość opadów atmosferycznych.
5. Na koniec naciśnij **RAIN/ALERT**.
6. Naciśnij **RAIN/ALERT**.



Po osiągnięciu ustawionej wartości, co minutę usłyszysz 5 sygnałów dźwiękowych. Dodatkowo na wyświetlaczu miga symbol ostrzegawczy w wierszu RAIN.

7. Naciśnij dowolny przycisk, aby wyłączyć sygnały dźwiękowe.
  - Symbol ostrzegawczy miga, dopóki zmierzona wartość nie przekroczy granicy alarmu, lub
  - wyłączysz alarm deszczowy.

## Wyłączanie alarmu deszczowego

1. Naciśnij i przytrzymaj przycisk **RAIN/ALERT**, aż na wyświetlaczu zacznie migać napis "ON".
2. Użyć przycisku **DOWN** lub **HIST/UP**, aby ustawić wyświetlacz na "OFF".
3. Naciśnij 2x **RAIN/ALERT**.

# Budzenie

---

## Informacje ogólne

Urządzenie oferuje możliwość ustawienia dwóch czasów alarmów (ALARM1 i ALARM2), przy czym czasy alarmów mogą być wykorzystywane pojedynczo lub łącznie.

Na przykład, możesz użyć ALARM1 w celu budzenia w ciągu tygodnia, a ALARM2 w celu budzenia o późniejszej godzinie w weekend.

Procedura ustawiania dla ALARM1 i ALARM2 jest identyczna.

## Ustawianie czasu budzenia



- Jeżeli między dwoma naciśnięciami przycisku minie ok. 20 sekund, proces ustawiania zostanie automatycznie zakończony i trzeba będzie go powtórzyć.
- Jeśli naciśniesz i przytrzymasz przyciski **HIST/UP** lub **DOWN**, wyświetlane wartości przesuwają się szybciej.

Należy zacząć od zwykłego wskazania czasu wyświetlanego na wyświetlaczu

1. Naciśnąć 1x lub 2x **MODE/SET**, aby wybrać "AL1" lub "AL2". Obserwować wskazania na wyświetlaczu.
2. Następnie naciśnąć i przytrzymać **MODE/SET**, aż do momentu, gdy zaczną migać godzina budzenia.
3. Naciśnąć przycisk **HIST/UP** lub **DOWN**, aby ustawić żądaną godzinę budzenia.



4. Nacisnąć **MODE/SET**.
5. Ustawić żadaną minutę budzenia za pomocą **HIST/UP** lub **DOWN**.
6. Nacisnąć **MODE/SET**.
7. Nacisnąć przycisk **HIST/UP** lub **DOWN**, aby ustawić dni, w których alarm ma zadziałać o ustawionym czasie:
  - "M-F" = od poniedziałku do piątku
  - "S-S" = sobota i niedziela
  - "M-S" = od poniedziałku do niedzieli (= każdy dzień tygodnia)
8. Nacisnąć **MODE/SET**.
9. Nacisnąć przycisk **HIST/UP** lub **DOWN**, aby ustawić "czas SNOOZE" (czas między alarmami, domyślnie 5 minut)
  - Możliwy do ustawienia okres czasu: 5 do 60 minut
  - OFF = funkcja snooze jest wyłączona
10. Nacisnąć **MODE/SET**.
11. Wykonać opisane kroki, aby ustawić czas alarmu dla ALARM2. Jeśli nie chcesz ustawić innego czasu alarmu, po prostu naciśnij kilkakrotnie **MODE/SET**, aż wyświetlacz powróci do normalnego wskazania czasu.



Aby wyświetlić ustawione czasy alarmów, wystarczy kilkakrotnie nacisnąć **MODE/SET** (zaczynając z normalnego wskazania czasu).

## Włączanie i wyłączanie funkcji budzenia

- Przesuń przełącznik **ALARM1** (i/lub **ALARM2**) na tyle urządzenia do pozycji **ON**.

Gdy tylko pojawi się ikona alarmu  lub  (lub obie) i rozlegnie się sygnał dźwiękowy, alarm jest aktywowany.

- Jeśli chcesz później ponownie wyłączyć funkcję alarmu, przesuń przełącznik **ALARM1** (i/lub **ALARM2**) do położenia **OFF**.

## Wyłączanie alarmu budzenia

W ustalonym czasie rozlegnie się sygnał budzenia, zyskując na intensywności wraz z upływem czasu budzenia.

## Wstrzymanie alarmu budzenia na 24 godziny

- Nacisnąć dowolny przycisk na stacji bazowej lub nacisnąć i przytrzymać przez ponad 2 sekundy przycisk **SNOOZE/LIGHT**.

## Funkcja automatycznego wyłączenia

Alarm wyłączy się automatycznie po 2 minutach, jeśli nie zostanie naciśnięty żaden przycisk. Alarm rozlegnie się ponownie po 24 godzinach.

## Powtarzanie budzenia (funkcja Snooze)

- Nacisnąć 1x przycisk **SNOOZE/LIGHT**, kiedy rozlegnie się sygnał budzenia.

Na wyświetlaczu migają  (lub ) i z

Sygnał alarmu zostanie wyciszony na kilka minut w zależności od dokonanych ustawień (ustawienie domyślne = 5 minut). Następnie urządzenie włącza się ponownie i budzi jeszcze raz. Proces ten można powtarzać wielokrotnie.

## Pozostałe funkcje

---

### Włączanie podświetlenia wyświetlacza

- Nacisnąć przycisk **SNOOZE/LIGHT**, aby włączyć podświetlenie wyświetlacza na ok. 15 sekund.

### wskaznik wymiany baterii

- Należy wymienić baterie, gdy na wyświetlaczu w obszarze IN (stacja bazowa) lub OUT (deszczomierz) pojawi się symbol wymiany baterii .
- Postępować w sposób opisany w rozdziale "Uruchomienie".

## Czyszczenie

---

### Stacja bazowa

- W razie potrzeby wytrzeć stację bazową do czysta lekko zwilżoną ściereczką.



## Deszczomierz

1. Usunąć lejek, patrz rozdział "Deszczomierz radiowy".
2. Ostrożnie usunąć brud, owady itp. z czujnika deszczu.
3. Oczyszczyć lejek, a zwłaszcza wylot lejka.
4. Z powrotem nałożyć lejek. Zatraski blokujące muszą się zatrzasnąć w sposób słyszalny.



Nigdy nie używaj oleju do czyszczenia, konserwowania lub lepszego biegu części.

## Usterka/środek zaradczy

Usterka	Możliwa przyczyna
Brak odbioru sygnału godziny DCF77.	<ul style="list-style-type: none"><li>▪ Sprawdzić wybrane miejsce ustawienia.</li><li>▪ Ewentualnie uruchomić ręcznie odbiór radiowy.</li><li>▪ Ustawić ręcznie godzinę.</li></ul>
Wyświetlane wartości temperatury są zbyt wysokie.	<ul style="list-style-type: none"><li>▪ Sprawdzić, czy stacja bazowa lub deszczomierz są wystawione na bezpośrednie działanie promieni słonecznych.</li></ul>

Usterka	Możliwa przyczyna
Na wyświetlaczu zamiast zmierzonych wartości temperatury lub wilgotności powietrza wyświetla się H.HH bądź LL.L.	<ul style="list-style-type: none"> <li>▪ Wartości są większe lub niższe niż zakres pomiarowy.</li> </ul>
Wskazanie jest nieczytelne, funkcja jest niejasna lub wartości są nieprawidłowe.	<ul style="list-style-type: none"> <li>▪ Należy wyjąć na krótko baterie.</li> </ul>
Stacja bazowa nie odbiera żadnych sygnałów z deszczomierza radiowego (wyświetlacz w wierszu RAIN wskazuje - - -).	<ul style="list-style-type: none"> <li>▪ Należy upewnić się, że w pobliżu deszczomierza lub stacji bazowej nie ma żadnych źródeł zakłóceń elektrycznych.</li> <li>▪ Skontrolować baterie w deszczomierzu.</li> <li>▪ Przenieść stację bazową bliżej deszczomierza lub odwrotnie.</li> <li>▪ Uruchomić transmisję radiową ręcznie (nacisnąć i przytrzymać przez kilka sekund przycisk <b>HIST/UP</b>).</li> </ul>

Usterka	Możliwa przyczyna
Godzina jest błędna dokładnie o jedną, dwie, trzy itd. godziny.	<ul style="list-style-type: none"> <li>▪ Prawdopodobnie ustawiono nieprawidłową strefę czasową. Dla większości krajów w Europie, "00" jest właściwym ustawieniem.</li> </ul>

## Dane techniczne

### Stacja bazowa

Model:	Cyfrowy deszczomierz z zegarem radiowym DCF WS 1907
Baterie:	2x LR/R6 (AA) / 1,5 V 
Zakres pomiarowy	
- Temperatura:	0 °C - 50 °C (32 °F - 122 °F)
Częstotliwość nadajnika:	433,92 MHz
Maks. moc nadawcza:	+ 10 dBm

### Deszczomierz radiowy

Baterie:	2x LR/R6 (AA) / 1,5 V 
Zakres pomiarowy:	
- Temperatura:	-40 °C - 70 °C (-40 °F - 158 °F)
- Zdolność pomiarowa:	0 - 9999 mm (0 - 393,6 cala)

Zasięg:	ok. 60 metrów (otwarta przestrzeń)
Dystrybutor:	Waagen-Schmitt GmbH Hammer Steindamm 27-29 22089 Hamburg, Niemcy

Nasze produkty są stale rozwijane i usprawniane. Z tego powodu zawsze możliwe są zmiany w wyglądzie i zmiany techniczne.

## **Deklaracja zgodności**

---

Firma Waagen-Schmitt GmbH oświadcza niniejszym, że deszczomierz cyfrowy z zegarem radiowym WS 1907 jest zgodny z dyrektywami 2014/53/UE i 2011/65/UE.

Pełny tekst deklaracji zgodności UE jest dostępny na poniższej stronie internetowej:  
[www.ade-germany.de/doc](http://www.ade-germany.de/doc)

Niniejsza deklaracja traci swoją ważność przy samowolnej zmianie wprowadzonej w urządzeniu bez uzgodnienia z producentem.

Hamburg, maj 2019  
Waagen-Schmitt GmbH



# Gwarancja

---

Szanowni Państwo,

Firma Waagen-Schmitt GmbH udziela 2-letniej gwarancji od daty zakupu na bezpłatne usuwanie usterek spowodowanych błędami materiałowymi lub produkcyjnymi poprzez naprawę lub wymianę. W przypadku korzystania z gwarancji prosimy o zwrócenie sprzedawcy artykułu wraz z dowodem zakupu (podając również powód reklamacji).

# Utylizacja

---

## Utylizacja opakowania



Opakowanie należy utylizować zgodnie z jego rodzajem. Tektura i karton powinny trafić do pojemnika na papier, folia do pojemnika na surowce wtórne.

## Utylizacja produktu

Produkt należy utylizować zgodnie z przepisami obowiązującymi w danym kraju.



**Urządzeń nie wolno wyrzucać razem ze zwykłymi odpadami domowymi**

Po zakończeniu okresu użytkowania produkt należy przekazać do odpowiedniej utylizacji.

Surowce wtórne znajdujące się w urządzeniu zostaną przekazane do recyklingu, co zmniejszy zanieczyszczenie środowiska. Zużyte urządzenie należy oddać do punktu zbiórki odpadów elektrycznych lub do punktu zbiórki surowców wtórnych. Więcej informacji można uzyskać od lokalnego zakładu utylizacji lub administracji gminy.



**Baterii i akumulatorów nie wolno wyrzucać razem z odpadami domowymi**

Wszystkie baterie i akumulatory należy oddawać do punktu zbiórki w gminie, dzielnicy lub sklepie.

W ten sposób baterie i akumulatory mogą trafić do ekologicznej utylizacji.