

Gebrauchsanweisung (D)

Relaxsessel mit Aufstehhilfe und Massagefunktion

Instruction manual (GB)

Relaxing armchair with stand-up aid and massage function

Instructions d'utilisation (F)

Fauteuil relaxant avec fonction debout et massage

Instructiehandboek (NL)

Ontspannende fauteuil met sta-op en massagefunctie

Istruzioni per l'uso (I)

Poltrona relax con funzione stand-up e massaggio

руководство по эксплуатации (RUS)

Расслабляющее кресло с функцией стоя и массажа

Instrukcje (PL)

Relaksujący fotel z funkcją stania i masażu



abc
HOME
living

25857 + 25858

- (D) Bitte lesen Sie vor Aufbau und Benutzung des Relaxsessels die Anleitung sorgfältig durch.
- (GB) Please read all instructions before using the Item.
- (F) S'il vous plaît lire toutes les instructions avant d'utiliser l'Article.
- (NL) Lees alle instructies voordat u het product gebruikt.
- (I) Si prega di leggere tutte le istruzioni prima di utilizzare l'oggetto.
- (RUS) Пожалуйста, прочитайте все инструкции перед использованием товара.
- (PL) Przeczytaj uważnie instrukcje przed ustawieniem i korzystaniem z fotela do leżenia.

Aufbau des Sessels / Assembling the Chair / Assembler la Chaise /
Montage van de voorzitter / Montaggio del Chair / Сборка председателя /
Struktura krzesła

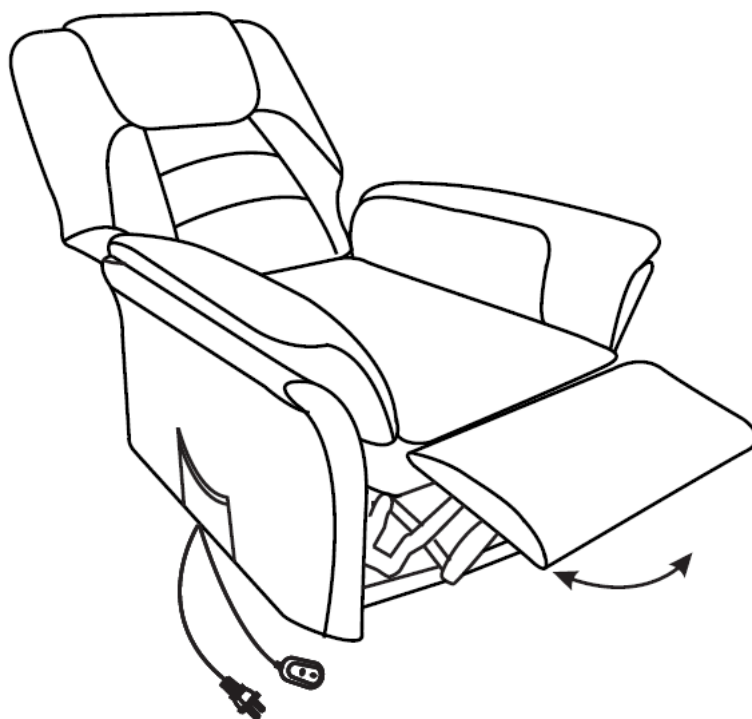
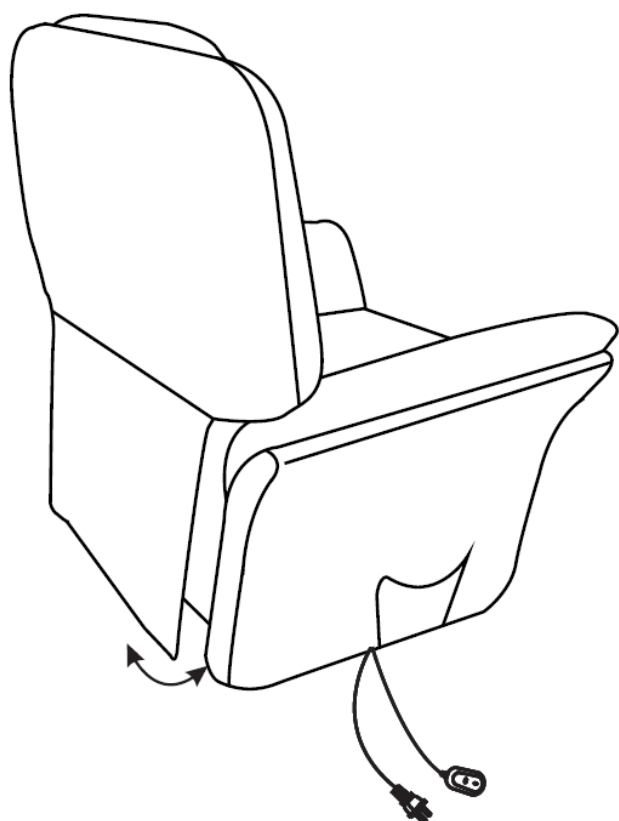
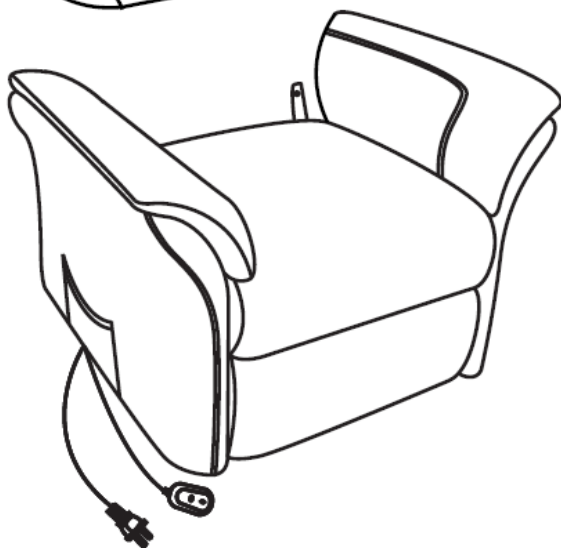
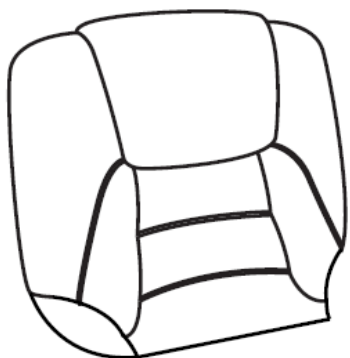

Wichtige Hinweise:

1. Die Kabelverlängerungen des Motors sind auf der hinteren Schiene des Fußgestells befestigt.
2. Das Netzkabel ist bereits angeschlossen und gemeinsam mit der Fernbedienung an der Unterseite des Sessels befestigt! (s. Bilder).

Neigen Sie den Sessel mit Hilfe einer 2. Person zur Seite und lösen Sie die Befestigungsschnüre. In keinem Fall Messer oder Schere verwenden, um die Kabelisolierungen nicht zu beschädigen.



3. Führen Sie die Kabel der Fernbedienung nach hinten heraus, sodass diese nicht eingeklemmt oder beschädigt werden können. Für unsachgemäße Handhabung und nicht Beachten der Hinweise, sowie den daraus entstandenen Schäden, können keinerlei Garantieansprüche geltend gemacht werden!

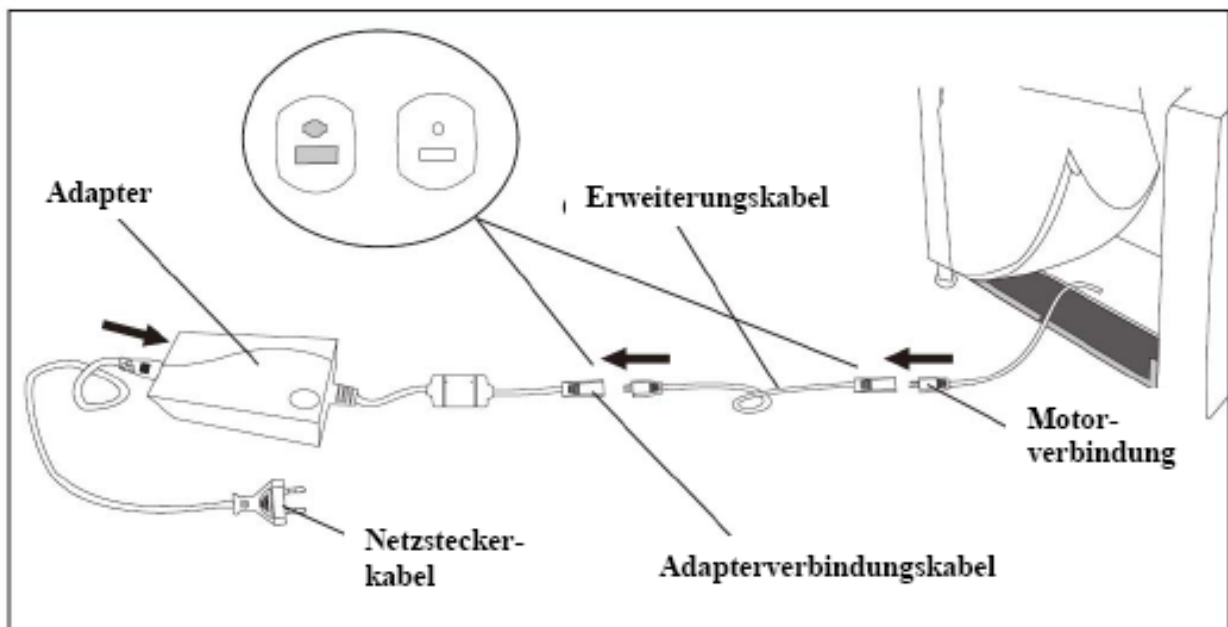

Verbinden Sie das Netzsteckerkabel mit dem Adapter. Schließen Sie die Adapterverbindung an die andere Seite des Adapters an. Stecken Sie das Erweiterungskabel mit dem Ende des Adapterverbindungskabel zusammen. Verbinden Sie nun das andere Ende des Erweiterungskabels mit der Motorverbindung des Sessels.

Anschluß der Fernbedienung für die Aufstehhilfe:

Der Anschluß für die Fernbedienung für die Aufstehhilfe befindet sich unter dem Sessel (ist etwas dicker als die Netzkabelverbindung)



Fernbedienung für die Lift-Funktion und die Liegeposition

- Drücken und halten Sie die **Pfeil nach unten** Taste (oben Links), um die Rückenlehne in die Liegeposition zu bringen.
- Drücken und halten Sie die **Pfeil nach oben** Taste (unten Links), um die Rückenlehne in die normale Sitzposition zu bringen, wenn nun hier weiter gedrückt wird startet die Aufstehhilfe.
- Drücken und halten Sie die **Pfeil nach unten** Taste (oben rechts), um die Fußablage zu heben.
- Drücken und halten Sie die **Pfeil nach oben** Taste (unten rechts), um die Fußablage in die normale Sitzposition zu bringen.



- **Massage:**

1. (ON / OFF) AN / AUS

Durch das Drücken der ON/OFF Taste, starten Sie die automatische Massagefunktion. Diese durchläuft den Massagemodus von 1 bis 9. (Auf dem Display erscheint die Zahl 10 und die AUTO-Leuchte auf der Fernbedienung beginnt zu leuchten)

2. HEAT

Schalten Sie mit der HEAT Taste die Wärmefunktion ein oder aus.

3. HEAD (ON / OFF)

Schalten Sie mit der HEAD Taste die Massagefunktion im oberen Rückenbereich ein oder aus.

4. MODE ▲ und MODE ▼

Wählen Sie individuell einen von bis zu 10 verschiedenen Massagemodi aus.

5. AUTO

Wählen Sie durch das Drücken der AUTO Taste den automatischen oder manuellen Massagemodus aus.

6. TIMER

Wählen Sie mit der TIMER Taste Ihre gewünschte Massagezeit von 1 bis zu max. 99 Minuten aus.

Achtung: Benutzen Sie die Wärmefunktion nicht länger als 30 Minuten, um eine Überhitzung und evtl. Schäden am Relaxsessel zu vermeiden.

7. INTENSITY

Wählen Sie mit INTENSITY bis zu 9 verschiedene Massageintensitäten aus.

8. Die AUTO Leuchte an der Fernbedienung zeigt Ihnen an, ob der automatische Massagemodus ein- oder ausgeschaltet ist.

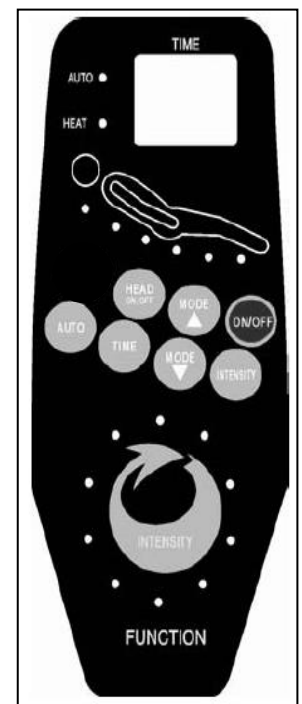

9. Die HEAT Leuchte an der Fernbedienung zeigt Ihnen an, ob die Wärmefunktion ein- oder ausgeschaltet ist.
10. Auf dem LCD Schirm wird die verbleibende Massagezeit angezeigt.

WICHTIGE SICHERHEITSANWEISUNGEN

Beim Benutzen eines elektrischen Gerätes, sollten grundlegende Vorsichtsmaßnahmen, einschließlich den folgenden immer beachtet werden:

1. Setzen ohne lehnen Sie sich nie auf die Fernbedienung. Legen Sie keine schweren Gegenstände auf die Fernbedienung.
2. Legen Sie die Fernbedienung nicht auf den Boden.
3. Ziehen Sie nicht an den Kabeln.
4. Benutzen Sie die Fernbedienung nie mit nassen Händen.
5. Berühren Sie die Knöpfe nicht mit scharfen Gegenständen.
6. Ziehen Sie die Stecker der Fernbedienung nicht heraus, bevor der Sessel nicht vom Stromnetz getrennt wurde.
7. Dieses Produkt ist nur für den Gebrauch im Innenbereich konzipiert.
8. Ziehen Sie immer das Netzteil nach Gebrauch und vor der Reinigung heraus.
9. Spezielle Aufsicht ist notwendig, wenn dieses Produkt von oder in der Nähe von Kindern, Invaliden oder schwer körperlich beeinträchtigten Personen benutzt wird.
10. Benutzen Sie dieses Produkt nur für den in der Anleitung beschriebenen Zweck.
11. Benutzen Sie keine Teile, die nicht mitgeliefert wurden.
12. Setzen Sie sich nie auf die Armlehnen des Sessels.
13. Bitte setzen Sie den Sessel nicht direktem Sonnenlicht oder Hitzequellen aus.

Gesundheitshinweis

1. Wenn Sie irgendwelche Gesundheitsprobleme haben, konsultieren Sie Ihren Arzt, bevor Sie dieses Produkt benutzen!
2. Wenn Sie längere Zeit Schmerzen in den Muskeln oder den Gelenken haben, unterbrechen Sie den Gebrauch und konsultieren Sie Ihren Arzt. Beharrliche Schmerzen könnten ein Symptom einer ernsteren Erkrankung sein.

Reinigung und Pflege

1. Lagerung:
 - Stellen Sie sicher, dass der Sessel unter sauberen und trockenen Bedingungen gelagert wird.
 - bei Lagerung für längere Zeit, decken Sie den Stuhl ab, um ihn vor Staub zu schützen.
 - Schützen Sie den Stuhl vor direktem Sonnenlicht oder hoher Temperatur.
2. Reinigung:
 - Vergewissern Sie sich vor der Reinigung, dass der Stuhl ausgeschaltet, und vom Stromnetz getrennt wurde.
 - Reinigen Sie die Oberfläche durch Abwischen mit einem feuchten Tuch und einem milden Reinigungsmittel oder Seifenwasser. Danach mit einem sauberen Tuch trockenreiben.
 - Benutzen Sie niemals abschleifende Reinigungsmittel, Bürsten, Benzin, Kerosin, Glas/Möbelpolitur, Farbverdünnungsmittel oder Wassers heißer als 48°C um den Stuhl zu reinigen.
 - Benutzen Sie ein sauberes und trockenes Tuch, um die Fernbedienung zu reinigen.

Technische Daten:

Eingangsleistung: 110 – 240V ~ 50Hz 800mAh
 Ausgangsleistung: 24V  2.2A
 Betriebszyklus: Max. 10%; Max. 1 Min. / 2Min
 Maximale Belastbarkeit: Ca. 150,00 Kg



GB

Remark

1. The motor extensions wires are simply fixed on the rear rail of the pedestal.
2. The power cable is already connected and fixed together with the remote controls of actuator (lifting and reclining) on the bottom of the relax chair (s. Images). Bend the relax chair and detach the fastening with 2 min. persons. Don't use a knife or scissors for detaching the cable insulation to avoid damaging on the isolation.

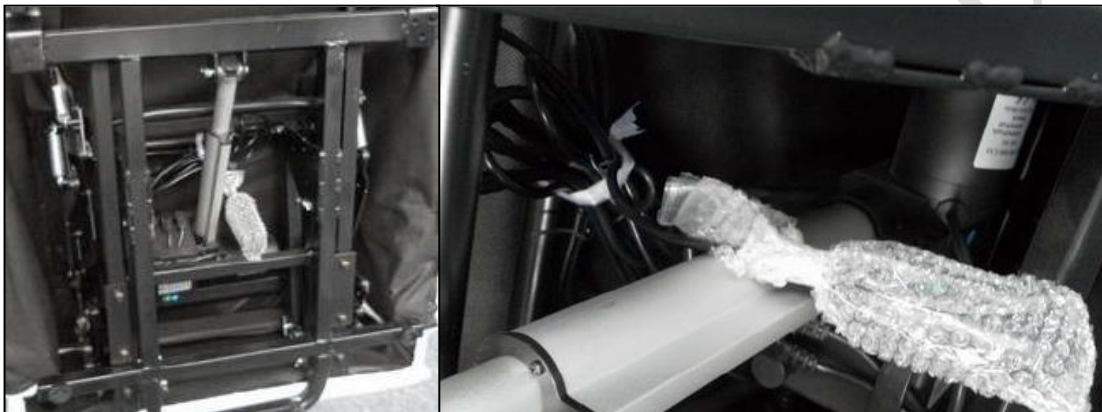

3. Pull the remote control cables out to the rear so that they cannot be pinched or damaged. For improper handling and disregard of the instructions, as well as the resulting damages, no warranty claims can be asserted!

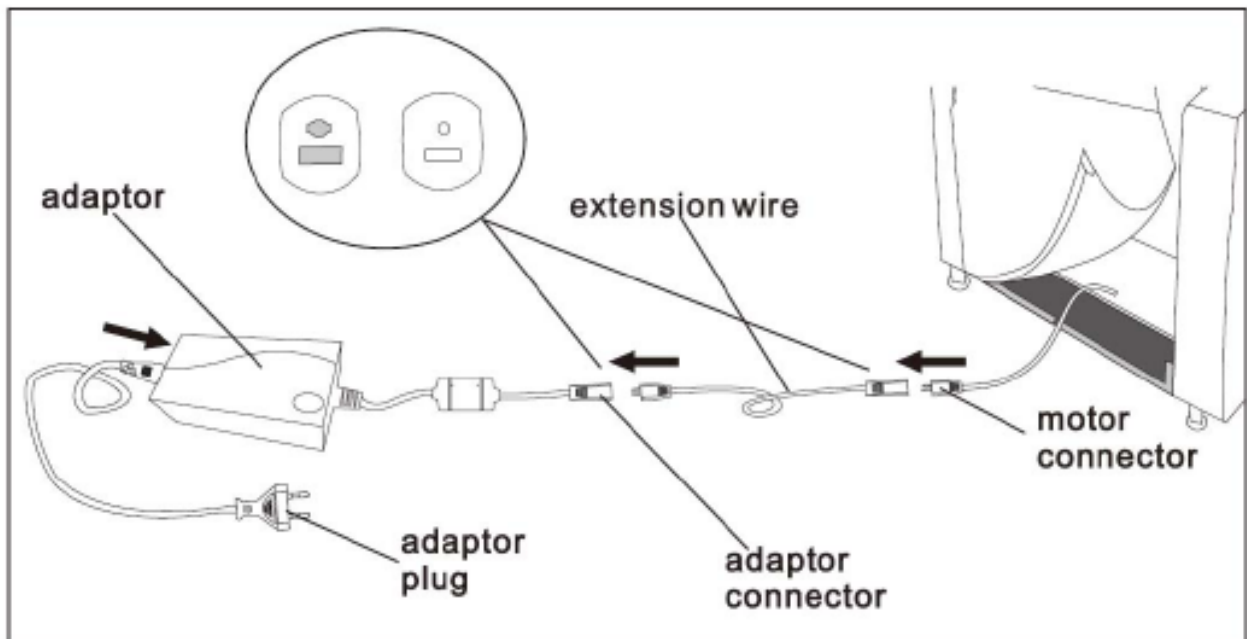

Connect the adaptor plug with the adaptor. Then connect the adaptor with the adaptor connector on the other side of the adaptor. Plug the extension cable at the end of the adaptor connector cable. Connect the other end of the extension wire to the motor connector of the chair.

Connecting the remote control for Lift - up

The connection for the remote control for Lift-up located under the chair (is slightly thicker than the power cord connection)



Remote control for the lift function, massage function and lying position

- Press and hold the down arrow button (top left) to bring the backrest into the lying position.
- Press and hold the up arrow button (bottom left) to bring the backrest into the normal sitting position. If further pressed down it starts the lift up function.
- Press and hold the down arrow button (top right) to lift the foot rest.
- Press and hold the up arrow button (bottom right) to bring the foot rest to the normal sitting position.



- Message:

1. ON / OFF

By pressing the start button ON/OFF (the display will show '10'), the indicator of AUTO is on, the massage function operates automatically and circularly from mode 1 to 9.

2. HEAT

Turn on or off the heating function.

3. HEAD (ON OFF)

Turn on or off the massage function at the upper back

4. MODE ▲AND MODE ▼

Select one style from the 10 different massage modes.

5. AUTO

Set automatic of manual mode

6. TIMER

Set the running time from 1 to 99 minutes.

Do not use the heating function for more than 30 Minutes to avoid the overheating

7. INTENSITY

Set a comfortable massage intensity in 9 levels

8. Indicator AUTO

Show the automatic massage mode is on or off

9. Indicator HEAT

Show the heating function in on or off

10. LCD screen

Show the remaining time of massage

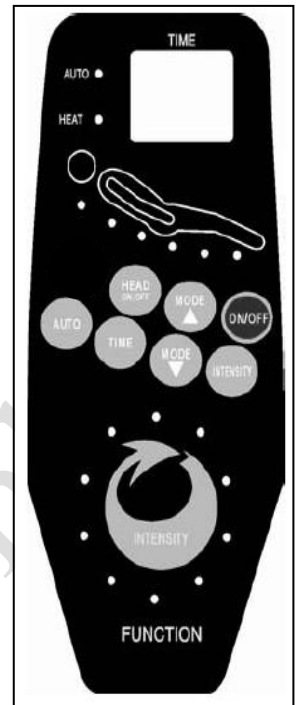

IMPORTANT SAFETY INSTRUCTIONS

When using an electrical appliance, basic precautions should always be followed, including following:

1. Never sit or lean on the remote control and never place heavy objects on the remote control.
2. Do not put the remote control on the floor.
3. Do not drag the cables forcefully.
4. Never use the remote control with wet hands.
5. Do not touch the buttons with sharp objects.
6. Do not unplug the remote control without turning it off before.
7. This product is for indoor use only.
8. Always unplug the chair from the power supply after use and before cleaning.
9. Close supervision is necessary when this product is used by or near children, invalids or disabled persons.
10. Use this product only for its intended use as described in this manual.
11. Do not use attachments not provided with this unit.
12. Do not sit on the arm rest.
13. Do not expose any part of the chair to direct sun light or heat sources.

Health cautions

1. If you have any concerns regarding your health, consult your doctor before using this product.
2. If you experience pain in muscle or joint for a prolonged period in time, discontinue using and consult your doctor. Persistent pain could be a symptom of a more serious condition.

Care and Maintenance

1. To Store:
 - keep the unit in a clean and dry condition.
 - for long time storage, cover the chair up to protect from dust.
 - keep the unit away from direct sunlight or high temperature.

2. To clean:

- make sure the unit is switched off and unplugged from power before cleaning.
- clean the cover by wiping down with a damp cloth and using a mild detergent of suds.
Pat dry with clean and dry cloth.
- do not use abrasive cleaners, brushes, gasoline, kerosene, glass/furniture polish, paint thinner or water hotter than 48°C to clean the unit.
- use a clean and dry cloth to clean the remote control.

Technical Details:

Input: 110 – 240V ~ 50 Hz 800mAh
Output: 24V \approx 2.2A
Duty Cycle: Max. 10%; Max. 1 min./2min.
Max. weight loading capacity: About 150,00 Kg



F

Remarque

1. Les rallonges de câble du moteur sont montées sur le rail arrière du socle.
2. Le cordon d'alimentation est déjà branché et attaché au bas du fauteuil avec la télécommande! (voir photos). Inclinez la chaise à côté avec l'aide d'une deuxième personne et desserrez les cordons de fixation. N'utilisez jamais un couteau ou une paire de ciseaux pour ne pas endommager l'isolation du câble.



3. Tirez les câbles de la télécommande vers l'arrière pour qu'ils ne puissent pas être pincés ou endommagés. En cas de mauvaise manipulation et de non-respect des instructions, ainsi que des dommages qui en résultent, aucune demande de garantie ne peut être formulée!

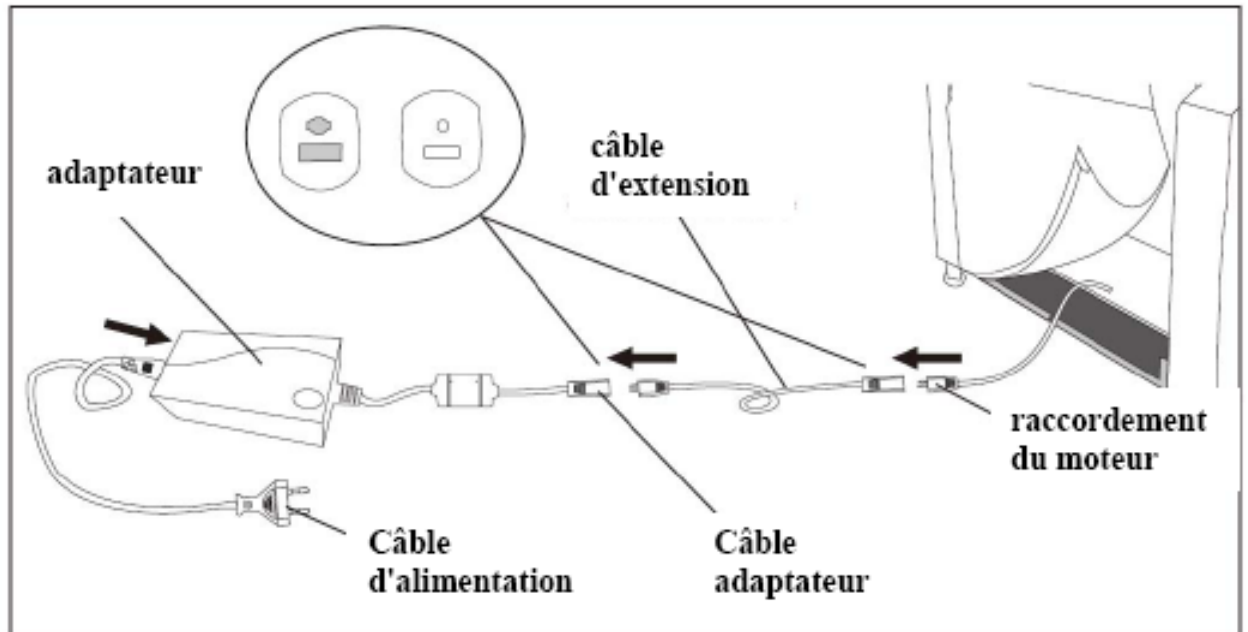

Branchez le câble du connecteur d'alimentation à l'adaptateur. Connecter l'adaptateur d'interface à l'autre côté de l'adaptateur. Brancher le câble d'extension à la fin du câble adaptateur. Branchez l'autre extrémité du câble d'extension pour connecter le moteur de la chaise.

Raccordement de la télécommande pour permanent:

Le raccordement de la télécommande pour permanent situé sous la présidence (est légèrement plus épaisse que la connexion du cordon d'alimentation)



Télécommande pour la fonction de levage, la fonction de massage et la position couchée

- Houd de pijl-omlaagknop (rechtsboven) ingedrukt om de voet op te tillen.



- Houd de pijl-omhoogknop (rechtsonder) ingedrukt om de voetbrug in de normale zitpositie te plaatsen.
- Appuyez et maintenez le bouton fléché vers le bas (en haut à droite) pour soulever le pied de page.
- Appuyez sur le bouton flèche haut et maintenez-le enfoncé (en bas à droite) pour amener le repose-pied à la position assise normale.

- Massage:

- 1. SUR/LOIN en appuyant le MARCHE/ARRET de bouton de début (l'affichage montrera l'indicateur d'AUTO à '10'), est sur, la fonction de massage fonctionne automatiquement et circulairement du mode 1 à 9.
- 2. LA CHALEUR
Allume ou de la fonction de chauffage.
- 3. DIRIGER (SUR LOIN)
Allumer ou de la fonction de massage au supérieur de retour
- 4. LE MODE ▲ DE MODE ▼
Choisit un style des 10 modes de massage différents.
- 5. AUTO
La Série automatique de mode manuel
- 6. LE MINUTEUR
A Réglé le temps courant de 1 à 99 minutes.
Ne pas utiliser la fonction de chauffage pour plus de 30 Minutes pour éviter la surchauffe
- 7. L'INTENSITE
A Réglé une intensité de massage confortable dans 9 niveaux
- 8. L'AUTO d'indicateur
Montre au mode de massage automatique est sur ou loin
- 9. Le Spectacle de CHALEUR
d'indicateur la fonction de chauffage en sur ou loin
- 10. L'écran LCD
Montre le temps restant de massage

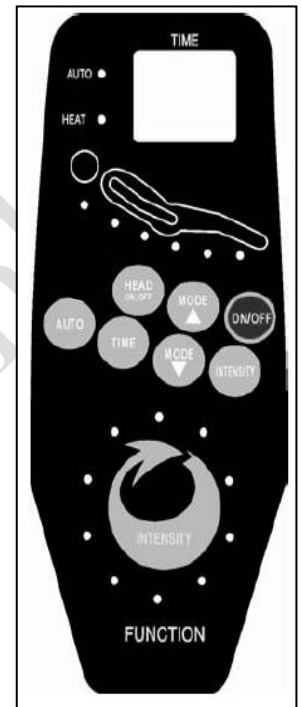

LES INSTRUCTIONS IMPORTANTES DE SECURITE

En utilisant un appareil électrique, précautions fondamentales toujours devraient être suivies, y compris suivre :

1. Ne jamais s'asseoir ou se pencher sur la télécommande et ne place jamais d'objets lourds sur la télécommande.
2. Ne pas mettre la télécommande par terre.
3. Ne tirez pas sur les câbles.
4. Ne jamais utiliser la télécommande avec les mains mouillées.
5. Ne pas toucher les boutons avec les objets tranchants.
6. Ne débranchez pas les fiches de la télécommande avant que le fauteuil ne soit débranché du secteur.
7. Ce produit est pour l'usage intérieur seulement.
8. Toujours débrancher la chaise de l'alimentation après l'usage et avant de nettoyer.
9. Le contrôle proche est nécessaire quand ce produit est utilisé par ou près des enfants, près des invalides ou près des personnes rendues infirmes.
10. Utiliser ce produit seulement pour son usage voulu comme décrit dans ce manuel.
11. Ne pas utiliser des attachements pas fournis avec cette unité.
12. Ne jamais s'asseoir sur les accoudoirs du fauteuil.
13. S'il vous plaît ne pas exposer la chaise à des sources de lumière du soleil ou de chaleur directe.

note santé

1. Si vous avez des problèmes de santé, consultez votre médecin avant d'utiliser ce produit!
2. Si vous ressentez de longues douleurs musculaires ou articulaires, arrêtez de l'utiliser et consultez votre médecin. Une douleur persistante pourrait être le symptôme d'une affection plus grave.

Soigner et Entretien

1. Stockage:
 - Assurez-vous que le fauteuil est rangé dans des conditions propres et sèches.
 - Lorsque vous stockez longtemps, couvrez le fauteuil pour le protéger de la poussière.
 - Protégez le fauteuil des rayons directs du soleil ou des températures élevées.
2. Nettoyage:
 - Avant le nettoyage, assurez-vous que le fauteuil est éteint et débranché du secteur était.
 - Nettoyer la surface en essuyant avec un chiffon humide et un chiffon doux Détergent ou eau savonneuse. Puis séchez avec un chiffon propre.
 - Ne jamais utiliser de nettoyeurs abrasifs, de pinceaux, d'essence, de kérosène, de vitres / vernis à meubles, Diluant pour peinture ou eau supérieure à 48 ° C pour nettoyer le fauteuil.
 - Utilisez un chiffon propre et sec pour nettoyer la télécommande.

Détails techniques:

Données : 110 – 240V~ 50 Hz 800mAh
UNE Production : 24V  2.2A
Cycle de fonctionnement: Max 10%; Max. 1 Min. / 2min
Charge maximale: Ca. 150,00 kg



NL

Opmerking

1. De kabelverlengingen van de motor zijn op de achterste rail van het voetstuk gemonteerd.
2. Het netsnoer is al verbonden en aan de onderkant van de stoel bevestigd, samen met de afstandsbediening! (zie afbeeldingen). Kantel de stoel opzij met behulp van een tweede persoon en maak de bevestigingskoorden los. Gebruik nooit een mes of een schaar om schade aan de kabelisolatie te voorkomen.

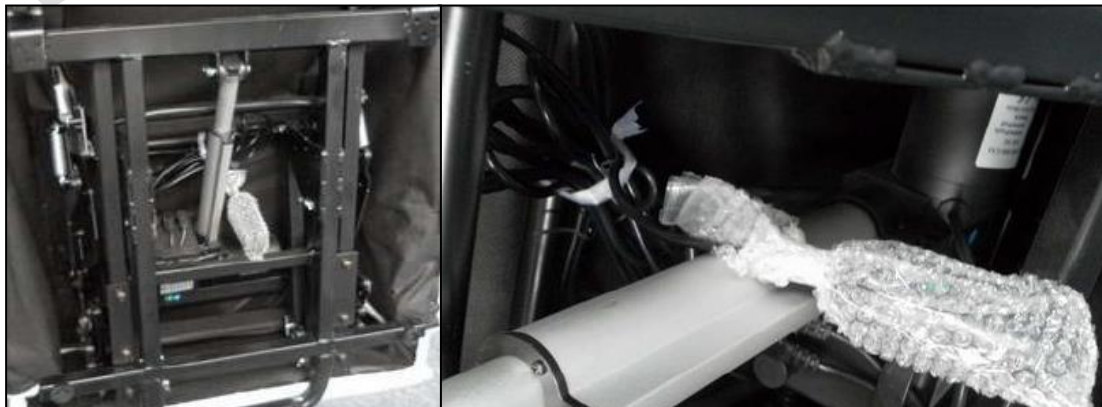

- Trek de kabels van de afstandsbediening naar achteren zodat ze niet kunnen worden afgeknelld of beschadigd. Voor oneigenlijk gebruik en veronachtzaming van de instructies, evenals de daaruit voortvloeiende schade, kunnen geen garantieaanspraken worden gedaan!

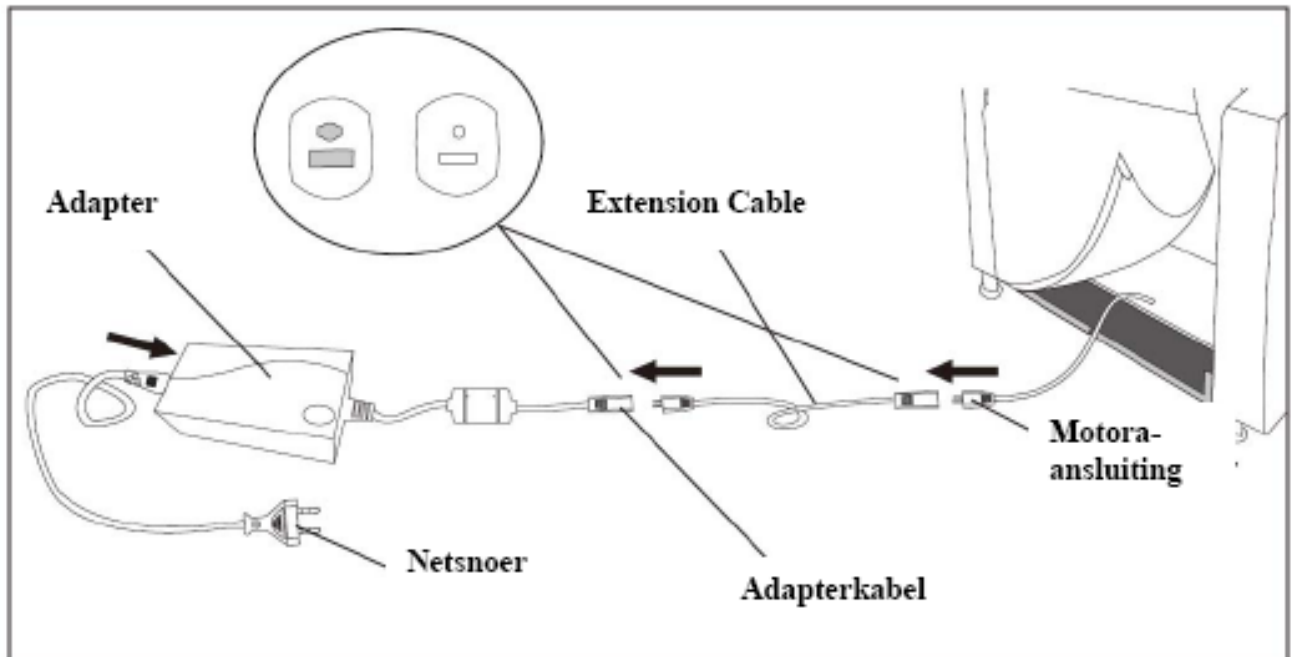

Sluit de stekker aan op de adapter. Sluit de adapter interface naar de andere kant van de adapter. Sluit de verlengkabel aan het eind van de adapterkabel. Sluit het andere uiteinde van de verlengkabel om de motor van de stoel aan te sluiten.

De afstandsbediening voor Standing aansluiten van:

De aansluiting voor de afstandsbediening voor Permanent zich onder de stoel (is iets dikker dan de stekker verbinding)



Afstandsbediening voor de liftfunctie, massagefunctie en ligpositie

- Houd de pijl-omlaagknop (rechtsboven) ingedrukt om de voet op te tillen.
- Houd de pijl-omhoogknop (rechtsonder) ingedrukt om de voetbrug in de normale zitpositie te plaatsen.
- Нажмите и удерживайте кнопку стрелки вниз (вверху справа), чтобы поднять подножье.
- Нажмите и удерживайте кнопку стрелки (внизу справа), чтобы привести стопу остальные в нормальное положение сидя.



- Massage:

1. ON / OFF
Door het indrukken van de startknop ON / OFF (in het display '10 '), de indicator van de AUTO is ingeschakeld, de massage-functie werkt automatisch en circulair van stand 1 tot 10.HEAT
In-of uitschakelen van de verwarming functie.
2. MODE ▲AND MODE ▼
Kies een stijl uit de 10 verschillende massage modi.
3. AUTO
Set automatische handmatige modus.
4. TIMER
5. De afstandsbediening voor Standing aansluiten van:
De aansluiting voor de afstandsbediening voor Permanent zich onder de stoel (is iets dikker dan de stekker verbinding) tijd van 1 tot 99 minuten.
Laat de verwarming functie niet te gebruiken voor meer dan 30 minuten om de oververhitting te voorkomen.
7. INTENSITY
Stel een comfortabele massage intensiteit in 10 niveaus.
8. Indicator AUTO
Laat de automatische massage-modus aan of uit.
9. LCD screen
Toon de resterende tijd van massage.

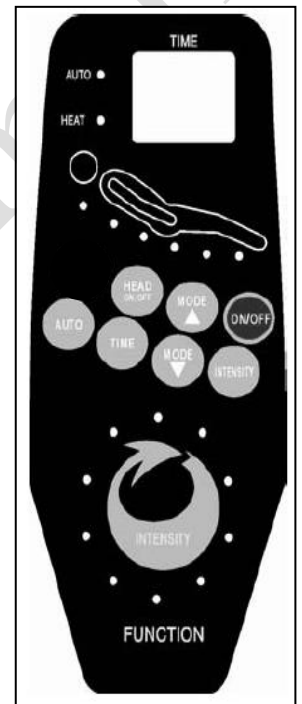

BELANGRIJKE VEILIGHEIDSINSTRUCTIES

Wanneer u een elektrisch apparaat gebruikt, moeten de basisvoorzorgsmaatregelen, inclusief de volgende, altijd in acht worden genomen:

1. Ga zitten zonder op de afstandsbediening te leunen. Plaats geen zware voorwerpen op de afstandsbediening.
2. Plaats de afstandsbediening niet op de grond.
3. Trek niet aan de kabels.
4. Gebruik de afstandsbediening nooit met natte handen.
5. Raak de knoppen met scherpe voorwerpen niet aan.
6. Trek de stekkers van de afstandsbediening niet uit totdat de fauteuil is losgekoppeld van het lichtnet.
7. Dit product is alleen bedoeld voor gebruik binnenshuis.
8. Trek altijd de stekker uit het stopcontact na gebruik en vóór het schoonmaken.
9. Speciaal toezicht is vereist wanneer dit product wordt gebruikt door of in de buurt van kinderen, zieken of zwaar lichamelijk gehandicapte personen.
10. Gebruik dit product alleen voor het doel dat wordt beschreven in de handleiding.
11. Gebruik geen onderdelen die niet zijn inbegrepen.
12. Ga nooit op de armleuningen van de stoel zitten.
13. Stel de stoel niet bloot aan direct zonlicht of warmtebronnen.

Health Note

1. Als u gezondheidsproblemen heeft, raadpleeg dan uw arts voordat u dit product gebruikt!
2. Als u lange perioden van spier- of gewrichtspijn heeft, stop dan met het gebruik en raadpleeg uw arts. Aanhoudende pijn kan een symptoom zijn van een ernstiger aandoening.

Reiniging en verzorging

1. Opslag:
 - Zorg ervoor dat de stoel wordt opgeborgen in schone en droge omstandigheden.
 - Bedek de stoel om hem tegen stof te beschermen als deze lange tijd wordt opgeborgen.
 - Bescherm de stoel tegen direct zonlicht of hoge temperaturen.
2. Schoonmaak:
 - Zorg er vóór het reinigen voor dat de stoel is uitgeschakeld en losgekoppeld van de voeding was.
 - Reinig het oppervlak door het af te vegen met een vochtige doek en een zachte doek Wasmiddel of sopje. Droog vervolgens met een schone doek.
 - Gebruik nooit schurende schoonmaakmiddelen, borstels, benzine, kerosine, glas / meubelpolish, Verf dunner of water heter dan 48 ° C om de stoel schoon te maken.
 - Gebruik een schone en droge doek om de afstandsbediening te reinigen.

Technische Gegevens:

Invoer: 110 – 240V ~ 50 Hz 800mAh
Uitgang: 24V  2.2A
Operating cycle: Max 10%; Max. 1 min. / 2min
Maximale belasting: Ca. 150,00 kg



Osservazione

1. Le estensioni del cavo del motore sono montate sulla guida posteriore del piedistallo.
2. Il cavo di alimentazione è già collegato e collegato alla parte inferiore della sedia insieme al telecomando! (vedi foto).Inclinare la sedia con l'aiuto di una seconda persona e allentare i cavi di fissaggio. Non utilizzare mai un coltello o un paio di forbici per evitare di danneggiare l'isolamento del cavo.



3. Instradare i cavi del telecomando all'indietro in modo che non possano essere schiacciati o danneggiati. Per maneggiamento improprio e ignoranza delle istruzioni, così come i danni che ne derivano, nessuna rivendicazione di garanzia può essere rivendicata!

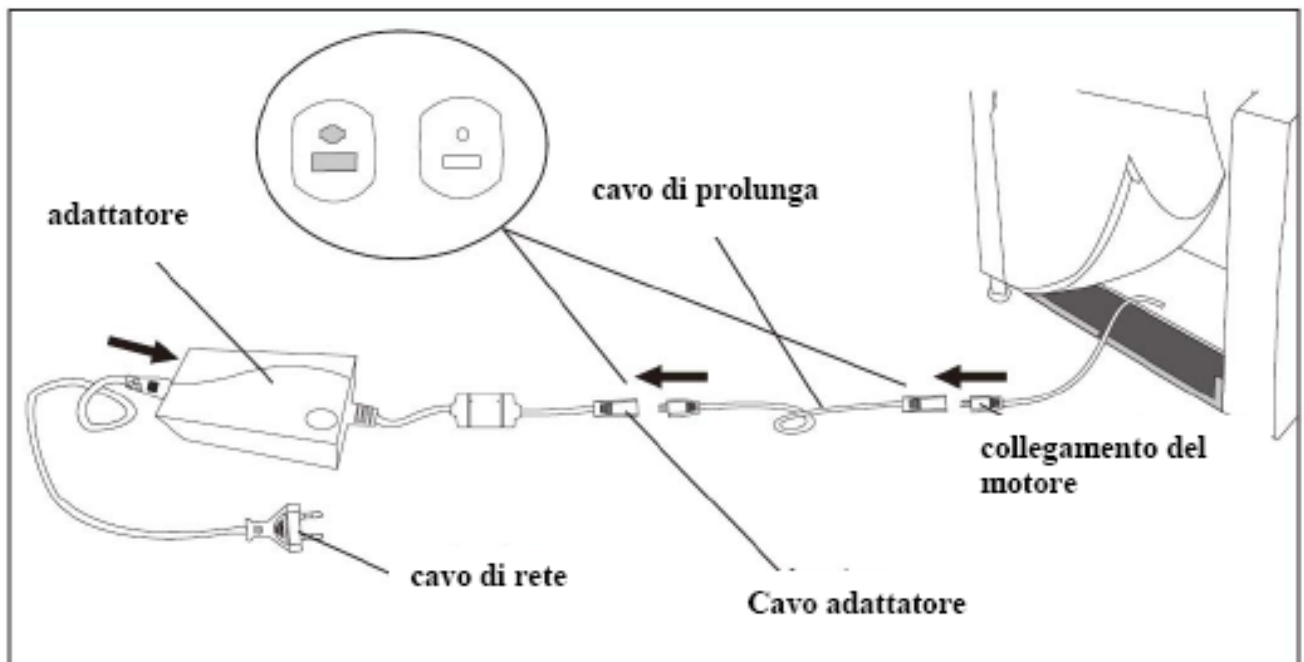

Collegare il cavo del connettore di alimentazione all'adattatore. Collegare l'adattatore interfaccia all'altro lato dell'adattatore. Collegare il cavo di estensione alla fine del cavo adattatore. Collegare l'altra estremità del cavo di prolunga per collegare il motore della sedia.

Collegare il telecomando per Standing:

La connessione per il telecomando per permanente si trova sotto la sedia (è leggermente più spesso il collegamento del cavo di alimentazione)



Telecomando per la funzione di sollevamento, funzione di massaggio e posizione sdraiata

- Tenere premuto il pulsante freccia GIÙ (in alto a destra) per sollevare il piede.
- Premere e tenere premuto il pulsante freccia SU (in basso a destra) per posizionare la passerella nella normale posizione seduta.
- Tenere premuto il pulsante freccia GIÙ (in alto a sinistra) per portare lo schienato in posizione sdraiata.
- Premere e tenere premuto il pulsante freccia SU (in basso a sinistra) per portare lo schienato nella normale posizione seduta, se ora è ulteriormente stampato inizia l'aiuto stand-up



- Massaggi:

1. ON / OFF
Premendo il pulsante di avviamento ON / OFF (il display mostra '10'), l'indicatore AUTO è acceso, la funzione di massaggio circolare e funziona automaticamente dalla modalità 1 a 10..
2. HEAD (ON OFF)
Attivare o disattivare la funzione di massaggio alla parte superiore della schiena.
3. MODO E MODO ▲ ▼
Selezionare uno stile dal 10 modi differenti di massaggio.
4. AUTO
Impostazione automatica della modalità manuale.
5. TIMER
Impostare il tempo di esecuzione da 1 a 99 minuti.
Non utilizzare la funzione di riscaldamento per più di 30 minuti per evitare il surriscaldamento.
6. INTENSITA '
Impostare una intensità confortevole massaggio in 10 livelli.
7. Indicatore di calore
Mostra la funzione di riscaldamento in on o off.
8. Schermo LCD
Mostra il tempo rimanente del massaggio.

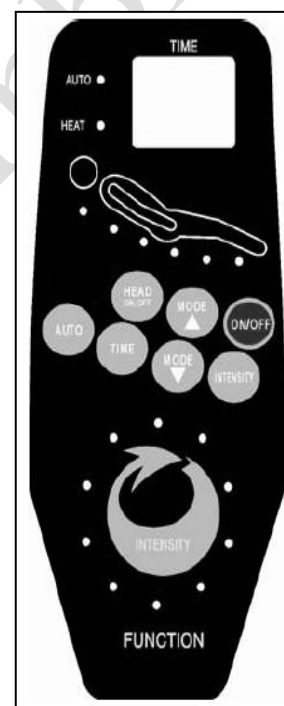

ISTRUZIONI IMPORTANTI PER LA SICUREZZA

Quando si utilizza un apparecchio elettrico, precauzioni di base deve essere sempre seguita, inclusi i seguenti:

1. Mai sedersi o appoggiarsi sul telecomando e non appoggiare oggetti pesanti sul telecomando.
2. Non mettere il telecomando sul pavimento.
3. Non trascinare i cavi con forza.
4. Non utilizzare mai il telecomando con le mani bagnate.
5. Non toccare i tasti con oggetti appuntiti.
6. Non scollegare il telecomando senza spegnerlo prima.
7. Questo prodotto è solo per uso interno.
8. Scollegare sempre la sedia dalla presa di corrente dopo l'uso e prima della pulizia.
9. È richiesto un controllo speciale quando questo prodotto è utilizzato da o in prossimità di bambini, invalidi o persone gravemente affette da disabilità fisica..
10. Usare questo prodotto solo per l'uso previsto, come descritto in questo manuale.
11. Non utilizzare accessori non forniti con questa unità.
12. Mai sedersi sui braccioli della sedia.
13. Si prega di non esporre la sedia a fonti di luce solare o di calore dirette.

Salute mette in guardia

1. Se avete dubbi riguardo la propria salute, consultare il proprio medico prima di utilizzare questo prodotto.
2. In caso di dolore nel muscolo del giunto per un periodo prolungato nel tempo, interrompere l'utilizzo e consultare il medico. Dolore persistente potrebbe essere un sintomo di una condizione più grave.

Pulizia e cura

1. condizione:

- Assicurarsi che la sedia sia pulita e asciutta.
- Coprire la sedia durante lo stoccaggio prolungato per proteggerla dalla polvere.
- Proteggere la sedia dalla luce solare diretta o da alte temperature.

2. Pulizia:

- Prima della pulizia, assicurarsi che la sedia sia spenta e scollegata dall'alimentazione elettrica. Lo era.
- Pulire la superficie con un panno umido e un panno morbido Detersivo o acqua saponata. Quindi asciugare con un panno pulito.
- Non usare mai detersivi abrasivi, spazzole, benzina, cherosene, vetro / lucido per mobili. Diluire l'acqua diluita o più calda a 48 ° C per pulire le feci.
- Pulire il telecomando con un panno pulito e asciutto.

Dettagli tecnici:

Ingresso: 110 – 240V ~ 50 Hz 800mAh

Produzione: 24V  2.2A

Ciclo di funzionamento: Max 10%; Max. 1 min. / 2min

Carico massimo: ca. 150,00 Kg



RUS

замечание

1. Канатные расширения двигателя установлены на задней рейке пьедестала.
2. Шнур питания подсоединен и закреплен вместе с пультом дистанционного управления в нижней части кресла !!!! (С. Pictures). Согните расслабиться и снять кресло с креплением 2 мин. Лиц. Не пользуйтесь ножом или ножницами для снятия изоляции кабеля, чтобы избежать повреждения на изоляцию.



3. Отключите кабели пульта дистанционного управления, чтобы предотвратить их защемление или повреждение. Гарантийные претензии не принимаются за ненадлежащее обращение и несоблюдение инструкций, а также за причиненный ущерб!

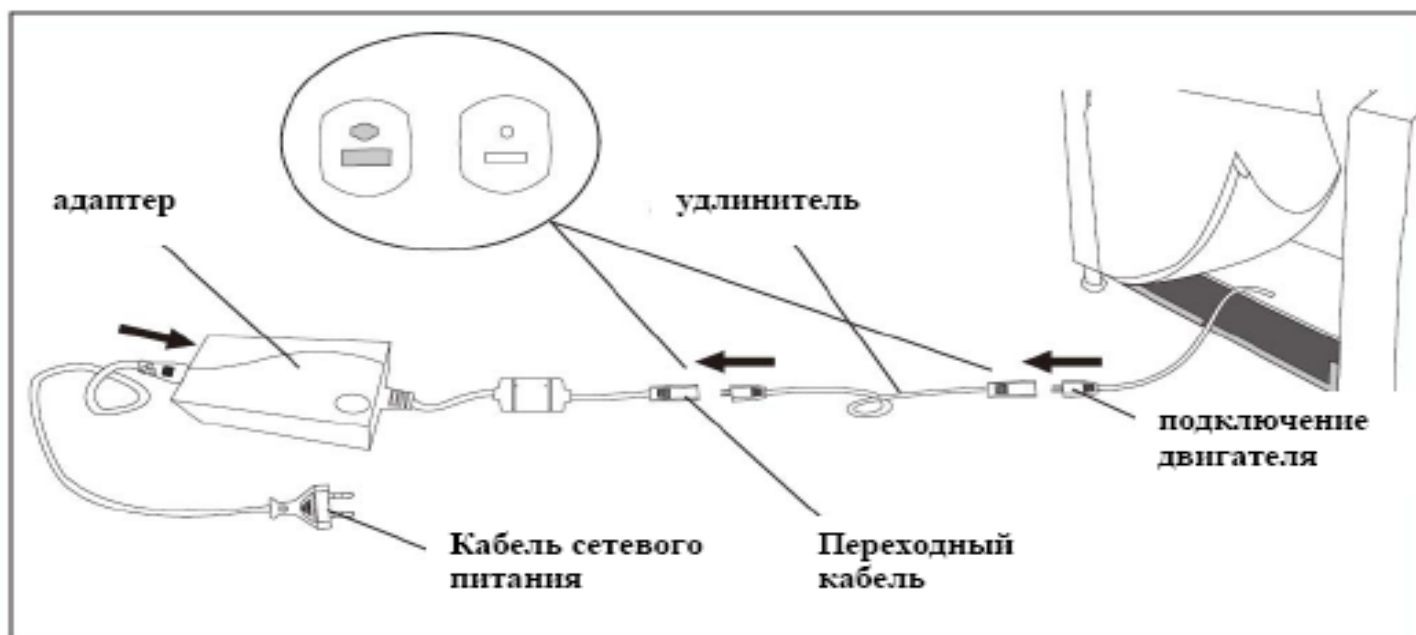

Подключите кабель питания к адаптеру. Подключите адаптер интерфейса на другой стороне адаптера. Подключите кабель-удлинитель на конец кабеля адаптера. Подключите другой конец кабеля-удлинителя для подключения двигателя стула.

Подключение пульта дистанционного управления для находится:

Соединение для дистанционного управления для стоящих расположенный под стулом (немного толще, чем подключение кабеля питания)



Пульт дистанционного управления для функции подъема, массажа и положения лежа

- Нажмите и удерживайте кнопку стрелки вниз (вверху слева), чтобы принести спинку в положение лежа.
- Нажмите и удерживайте кнопку стрелки (внизу слева), чтобы привести спинку в нормальное положение сидя, если теперь здесь далее напечатаны начинается стоячим помощи.

Нажмите и удерживайте кнопку стрелки вниз (вверху справа), чтобы поднять подножье.

- Нажмите и удерживайте кнопку стрелки (внизу справа), чтобы переместить подножку в нормальное положение сидя.

- Массаж:

1. ON / OFF

При нажатии кнопки запуска ON / OFF (на дисплее появится '10'), индикатор AUTO включен, массаж функция работает автоматически и циркулярно из режима от 1 до 10.

2. HEAD (ON OFF)

Включение или выключение функции массажа на верхней части спины.

3. ▲ режима и режима ▼

Выберите один стиль из 10 различных режимов массажа.

4. AUTO

Установить автоматический ручной режим.

5. ТАЙМЕР

Установить время работы от 1 до 99 минут.

Не используйте функцию нагрева более 30 минут, чтобы избежать перегрева.

6. ИНТЕНСИВНОСТЬ

Установите удобный интенсивности массажа в 10 уровней.

7. Индикатор HEAT

Показать отопления функцию или нет.

8. ЖК-экран

Показать оставшееся время массажа.

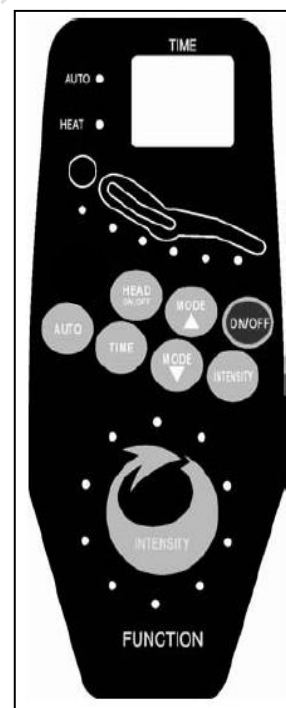
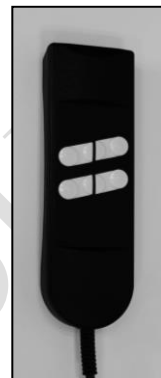

ВАЖНЫЕ ПРАВИЛА ТЕХНИКИ БЕЗОПАСНОСТИ

При использовании электроприборов, основные меры предосторожности необходимо соблюдать, в том числе следующие:

1. Никогда не садитесь и не опирайтесь на пульт дистанционного управления, и никогда не кладите Тяжелые предметы на пульт дистанционного управления.
2. Не ставьте пульт дистанционного управления на пол.
3. Не тяните кабель сильно.
4. Никогда не используйте пульт дистанционного управления с мокрыми руками.
5. Не нажимайте кнопки с острыми предметами.
6. Не отключайте пульт дистанционного управления без выключения раньше.
7. Этот продукт предназначен для использования только внутри помещений.

8. Всегда отключайте кресло от сети после использования и перед чисткой.
9. Будьте очень внимательны, когда этот продукт используется или у детей, больных или инвалидов.
10. Используйте этот продукт только по его прямому назначению, как описано в данном руководстве.
11. Не используйте приспособления, не входящих в комплект данного прибора.
12. Никогда не сидите на подлокотниках кресла.
13. Пожалуйста, не подвергайте кресло воздействию прямых солнечных лучей или источников тепла.

Здоровье Примечание

1. Если у вас есть проблемы со здоровьем, проконсультируйтесь с врачом перед использованием этого продукта!
2. Если у вас длительный период мышц или суставов, прекратите использование и обратитесь к врачу. Постоянная боль может быть признаком более серьезного состояния.

Уход и обслуживание

1. Для хранения:
 - Держать устройство в чистом и сухом состоянии.
 - Для длительного хранения, покройте стул для защиты от пыли.
 - Держать устройство вдали от прямых солнечных лучей или высокой температуры.
2. Для очистки:
 - Убедитесь, что прибор выключен и отсоединен от сети перед очисткой.
 - Очистить крышку, вытирая влажной тканью и с помощью мягкого моющего средства пены. Протрите насухо чистой и сухой тканью.
 - Не используйте абразивные чистящие средства, щетки, бензин, керосин, стекло / полировки мебели, растворители воды горячее, чем 48 ° C для очистки устройства.
 - Используйте чистую и сухую ткань для очистки пульта дистанционного управления.

Технические характеристики:

вход: 110 – 240V ~ 50 Hz 800mAh
выходной: 24V  2.2A
Рабочий цикл: Макс 10%; Макс. 1 мин. / 2мин
Максимальная нагрузка: Ca. 150.00 кг



PL

Ważne uwagi:

1. Przedłużenia kabla silnika są zamontowane na tylnej szynie cokołu.
2. Przewód zasilający jest już podłączony i przymocowany do dolnej części fotela za pomocą pilota! (patrz zdjęcia). Przechyl krzesło na bok przy pomocy drugiej osoby i poluzuj linki mocujące. Nigdy nie używaj noża lub nożyczek, aby uniknąć uszkodzenia izolacji kabla.

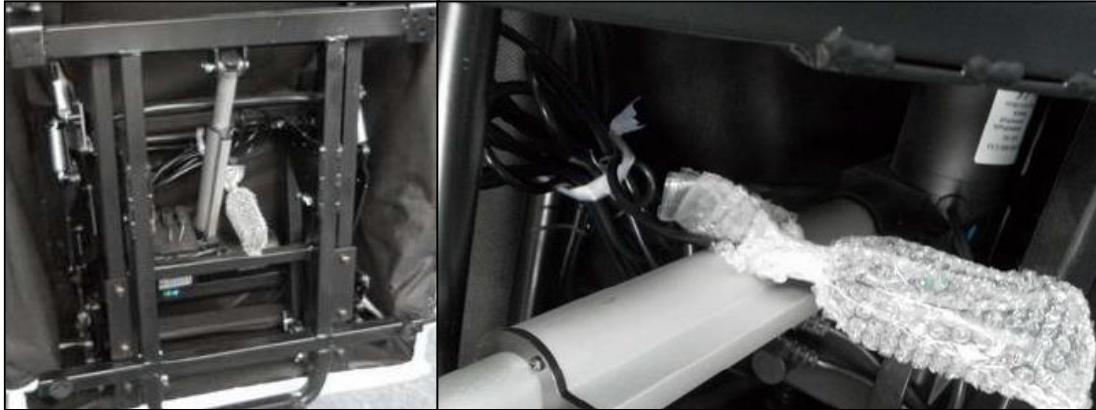

3. Tirez les câbles de la télécommande vers l'arrière pour qu'ils ne puissent pas être pincés ou endommagés. En cas de mauvaise manipulation et de non-respect des instructions, ainsi que des dommages qui en résultent, aucune demande de garantie ne peut être formulée!

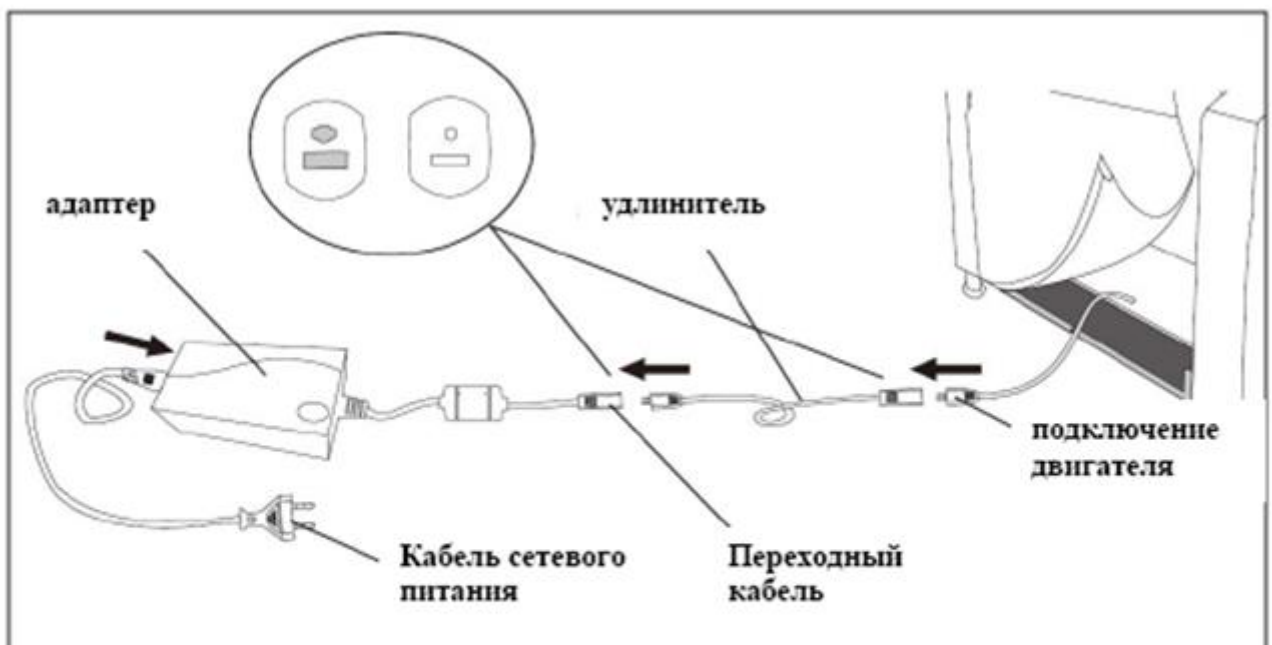

Подключите кабель питания к адаптеру. Подключите адаптер интерфейса на другой стороне адаптера. Подключите кабель-удлинитель на конец кабеля адаптера. Подключите другой конец кабеля-удлинителя для подключения двигателя стула.

Podłączanie pilota do pomocy w trybie gotowości:

Złącze pilota zdalnego sterowania znajduje się pod krzesłem (nieco grubsze niż połączenie kabla zasilającego)



Pilot do funkcji podnoszenia, funkcji masażu i pozycji leżącej

- Нажмите и удерживайте кнопку стрелки вниз (вверху слева), чтобы принести спинку в положение лежа.
- Нажмите и удерживайте кнопку стрелки (внизу слева), чтобы привести спинку в нормальное положение сидя, если теперь здесь далее напечатаны начинается стоячим помощи.
- Naciśnij i przytrzymaj przycisk strzałki w dół (w prawym górnym rogu), aby podnieść stopkę.
- Naciśnij i przytrzymaj przycisk strzałki w górę (w prawym dolnym rogu), aby doprowadzić podnóżek do normalnej pozycji siedzącej.



- masaż:

1. ON / OFF

Po naciśnięciu przycisku startu ON/OFF (na wyświetlaczu pojawi się "10"),
Wskaźnik AUTO włączony, funkcja masażu działa
automatycznie i cyklicznie poza trybem od 1 do 10.

2. HEAD (ON OFF)

Włączanie lub wyłączanie funkcji masażu
Wstecz

2. ▲ režimu i režimu ▼

Wybierz jeden styl z 10 różnych trybów masażu.

3. AUTO

Ustaw automatyczny tryb ręczny.

4. minutnik

Ustaw czas otwarcia od 1 do 99 minut.

Nie używaj funkcji ogrzewania dłużej niż 30 minut, aby uniknąć
Przegrzanie.

5. intensywność

Ustaw komfortową intensywność masażu na 10 poziomach.

6. Индикатор CIEPŁO

Pokaż funkcję ogrzewania, czy nie.

7. Ekran LCD

8. Pokaż pozostały czas masażu.

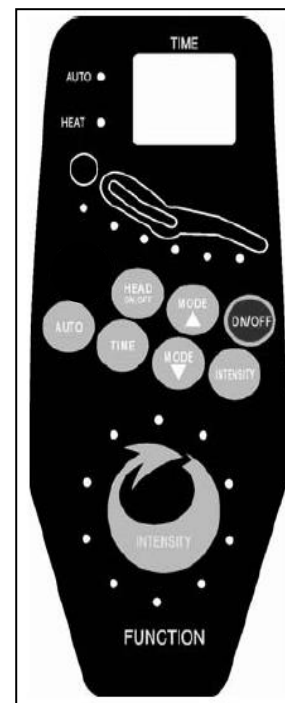

WAŻNE INSTRUKCJE DOTYCZĄCE BEZPIECZEŃSTWA

Korzystając z urządzenia elektrycznego, zawsze przestrzegaj podstawowych zasad bezpieczeństwa, w tym:

1. Usiądź na pilocie bez oparcia. Nie umieszczaj ciężkich przedmiotów na pilocie.
2. Nie umieszczaj pilota na podłodze.
3. Nie ciągnij za kable.
4. Nigdy nie używaj pilota z mokrymi rękami.
5. Nie dotykaj klawiszy ostrymi przedmiotami.
6. Nie wyjmuj złączy pilota, dopóki krzesło nie zostanie odłączone od zasilania.
7. Ten produkt jest przeznaczony wyłącznie do użytku w pomieszczeniach.
8. Zawsze odłączaj zasilacz sieciowy po użyciu i przed czyszczeniem.
9. Specjalny monitoring jest wymagany podczas korzystania z produktu przez dzieci, osoby niepełnosprawne lub osoby z poważnymi niepełnosprawnościami fizycznymi.
10. Używaj tego produktu wyłącznie w celu opisanym w niniejszej instrukcji.
11. Nie używaj części, które nie są dołączone.
12. Nigdy nie siadaj na podłokietnikach fotela.
13. Proszę nie narażać krzesła na bezpośrednie działanie promieni słonecznych lub źródeł ciepła.

Zwróć uwagę na zdrowie

1. Jeśli masz problemy ze zdrowiem, skonsultuj się z lekarzem przed użyciem tego produktu!
2. Jeśli masz długotrwały ból mięśni lub stawów, przerwij stosowanie i skonsultuj się z lekarzem. Uporczywy ból może być objawem poważniejszego stanu.

Czyszczenie i pielęgnacja

1. Przechowywanie:

- Upewnij się, że krzesło jest przechowywane w czystych i suchych warunkach.
- Przechowując przez długi czas, przykryj krzesło, aby chronić je przed kurzem.
- Chronić krzesło przed bezpośrednim działaniem promieni słonecznych lub wysokiej temperatury.

2. Czyszczenie:

- Przed czyszczeniem upewnij się, że krzesło jest wyłączone i odłączone od zasilania było.
- Wyczyść powierzchnię przecierając wilgotną szmatką i delikatną ściereczką Detergent lub woda z mydłem. Następnie osusz czystą szmatką.
- Nigdy nie używaj ściernych środków czyszczących, szczotek, benzyny, nafty, szkła / pasty do mebli, Rozcieńczalnik lub woda o temperaturze wyższej niż 48 ° C do czyszczenia fotela.
- Do czyszczenia pilota używaj czystej i suchej szmatki.

Dane techniczne:

Moc wejściowa: 110 - 240 V ~ 50 Hz 800 mAh

Moc wyjściowa: 24 V 2,2 A

Cykl pracy: maks. 10%; Maks. 1 min / 2 min

Maksymalna ładowność: ok. 150,00 kg

